

# Inspiron One 2020

## 擁有者手冊

電腦型號：Inspiron One 2020

安規型號：W06B

安規類型：W06B001



# 註，警示，警告



註：「註」表示可以幫助您更有效地使用電腦的重要資訊。



警示：「警示」表示若不遵循說明，可能會導致硬體損壞或資料遺失。



警告：「警告」表示有可能會導致財產損失、人身傷害甚至死亡。

---

© 2013 Dell Inc.

本文中使用的商標：Dell™、DELL 徽標和 Inspiron™ 是 Dell Inc. 的商標；Microsoft® 和 Windows® 是 Microsoft corporation 在美國及 / 或其他國家的註冊商標；Bluetooth® 是 Bluetooth SIG, Inc. 擁有的註冊商標，並授權給 Dell 使用；Intel® 和 Intel SpeedStep® 是 Intel Corporation 在美國及其他國家 / 地區的註冊商標。

# 目錄

<b>開始操作之前</b> . . . . .	<b>9</b>
關閉電腦和連接的裝置 . . . . .	9
安全說明 . . . . .	9
建議的工具 . . . . .	10
<b>拆裝電腦內部元件之後</b> . . . . .	<b>11</b>
<b>技術概觀</b> . . . . .	<b>12</b>
電腦內部視圖 . . . . .	12
主機板元件 . . . . .	13
<b>卸下腳架蓋</b> . . . . .	<b>15</b>
程序 . . . . .	15
<b>裝回腳架蓋</b> . . . . .	<b>16</b>
程序 . . . . .	16
<b>卸下腳架</b> . . . . .	<b>17</b>
事前必須步驟 . . . . .	17
程序 . . . . .	17
<b>裝回腳架</b> . . . . .	<b>18</b>
程序 . . . . .	18
事後必須步驟 . . . . .	18
<b>卸下後蓋</b> . . . . .	<b>19</b>
事前必須步驟 . . . . .	19
程序 . . . . .	19
<b>裝回後蓋</b> . . . . .	<b>20</b>
程序 . . . . .	20
事後必須步驟 . . . . .	20
<b>卸下硬碟機</b> . . . . .	<b>21</b>
事前必須步驟 . . . . .	21
程序 . . . . .	22

<b>裝回硬碟機</b> . . . . .	<b>24</b>
程序 . . . . .	24
事後必須步驟 . . . . .	24
<b>卸下光碟機</b> . . . . .	<b>25</b>
事前必須步驟 . . . . .	25
程序 . . . . .	25
<b>裝回光碟機</b> . . . . .	<b>27</b>
程序 . . . . .	27
事後必須步驟 . . . . .	27
<b>卸下轉換板</b> . . . . .	<b>28</b>
事前必須步驟 . . . . .	28
程序 . . . . .	28
<b>裝回轉換板</b> . . . . .	<b>29</b>
程序 . . . . .	29
事後必須步驟 . . . . .	29
<b>卸下觸控螢幕板</b> . . . . .	<b>30</b>
事前必須步驟 . . . . .	30
程序 . . . . .	30
<b>裝回觸控螢幕板</b> . . . . .	<b>32</b>
程序 . . . . .	32
事後必須步驟 . . . . .	32
<b>卸下記憶體模組</b> . . . . .	<b>33</b>
事前必須步驟 . . . . .	33
程序 . . . . .	33
<b>裝回記憶體模組</b> . . . . .	<b>35</b>
程序 . . . . .	35
事後必須步驟 . . . . .	36
<b>卸下主機板保護蓋</b> . . . . .	<b>37</b>
事前必須步驟 . . . . .	37
程序 . . . . .	37

<b>裝回主機板保護蓋</b> . . . . .	<b>38</b>
程序 . . . . .	38
事後必須步驟 . . . . .	38
<b>卸下無線迷你卡</b> . . . . .	<b>39</b>
事前必須步驟 . . . . .	39
程序 . . . . .	39
<b>裝回無線迷你卡</b> . . . . .	<b>41</b>
程序 . . . . .	41
事後必須步驟 . . . . .	41
<b>卸下幣式電池</b> . . . . .	<b>42</b>
事前必須步驟 . . . . .	42
程序 . . . . .	42
<b>裝回幣式電池</b> . . . . .	<b>43</b>
程序 . . . . .	43
事後必須步驟 . . . . .	43
<b>卸下喇叭</b> . . . . .	<b>44</b>
事前必須步驟 . . . . .	44
程序 . . . . .	45
<b>裝回喇叭</b> . . . . .	<b>46</b>
程序 . . . . .	46
事後必須步驟 . . . . .	46
<b>卸下風扇</b> . . . . .	<b>47</b>
事前必須步驟 . . . . .	47
程序 . . . . .	47
<b>裝回風扇</b> . . . . .	<b>48</b>
程序 . . . . .	48
事後必須步驟 . . . . .	48
<b>卸下電源按鈕組件</b> . . . . .	<b>49</b>
事前必須步驟 . . . . .	49
程序 . . . . .	50

<b>裝回電源按鈕組件</b> .....	<b>51</b>
程序 .....	51
事後必須步驟 .....	51
<b>卸下處理器散熱器</b> .....	<b>52</b>
事前必須步驟 .....	52
程序 .....	53
<b>裝回處理器散熱器</b> .....	<b>54</b>
程序 .....	54
事後必須步驟 .....	54
<b>卸下處理器</b> .....	<b>55</b>
事前必須步驟 .....	55
程序 .....	56
<b>更換處理器</b> .....	<b>57</b>
程序 .....	57
事後必須步驟 .....	58
<b>卸下主機板</b> .....	<b>59</b>
事前必須步驟 .....	59
程序 .....	60
<b>更換主機板</b> .....	<b>61</b>
程序 .....	61
事後必須步驟 .....	61
在 BIOS 中輸入服務標籤 .....	61
<b>卸下顯示板</b> .....	<b>62</b>
事前必須步驟 .....	62
程序 .....	63
<b>裝回顯示板</b> .....	<b>67</b>
程序 .....	67
事後必須步驟 .....	67
<b>卸下攝影機模組</b> .....	<b>68</b>
事前必須步驟 .....	68
程序 .....	69

<b>裝回攝影機模組</b> . . . . .	<b>70</b>
程序 . . . . .	70
事後必須步驟 . . . . .	70
<b>卸下麥克風模組</b> . . . . .	<b>71</b>
事前必須步驟 . . . . .	71
程序 . . . . .	72
<b>裝回麥克風模組</b> . . . . .	<b>73</b>
程序 . . . . .	73
事後必須步驟 . . . . .	73
<b>卸下天線模組</b> . . . . .	<b>74</b>
事前必須步驟 . . . . .	74
程序 . . . . .	75
<b>裝回天線模組</b> . . . . .	<b>76</b>
程序 . . . . .	76
事後必須步驟 . . . . .	76
<b>卸下顯示器前蓋</b> . . . . .	<b>77</b>
事前必須步驟 . . . . .	77
程序 . . . . .	78
<b>裝回顯示器前蓋</b> . . . . .	<b>79</b>
程序 . . . . .	79
事後必須步驟 . . . . .	79
<b>系統設定程式</b> . . . . .	<b>80</b>
概觀 . . . . .	80
進入系統設定程式 . . . . .	80
系統設定程式螢幕 . . . . .	81
系統設定程式選項 . . . . .	81
Boot Sequence . . . . .	86
清除忘記的密碼 . . . . .	88
清除 CMOS 設定 . . . . .	89
<b>更新 BIOS</b> . . . . .	<b>90</b>





# 開始操作之前

## 關閉電腦和連接的裝置

- △ 警告：為避免遺失資料，請在關閉電腦之前，先儲存和關閉所有開啓的檔案，並結束所有開啓中的程式。
  - 1 儲存並關閉所有開啓的檔案，結束所有開啓的程式。
  - 2 將滑鼠指標移至畫面右上或右下角，以開啓快速鍵資訊看板，然後按一下**設定** → **電源** → **關機**。
    - 🔑 註：如果您使用了其他作業系統，請參閱您作業系統的說明文件，以獲得關機說明。
  - 3 從電源插座上拔下電腦和所有連接裝置的電源線。
  - 4 從電腦上拔下所有電話線、網路纜線，以及連接的所有裝置的纜線。
  - 5 拔下電腦上的纜線後，請按住電源按鈕約 5 秒鐘，以導去主機板上的剩餘電量。

## 安全說明

請遵守以下安全規範，以避免電腦受到潛在的損壞，並確保您的人身安全。

- ⚠ 警告：拆裝電腦內部元件之前，請先閱讀電腦隨附的安全資訊。若要獲得其他安全性方面的最佳實踐資訊，請參閱 **Regulatory Compliance**（法規遵循）首頁 ([dell.com/regulatory\\_compliance](http://dell.com/regulatory_compliance))。
- ⚠ 警告：打開電腦護蓋或面板之前，請先斷開所有電源。拆裝電腦內部元件之後，請先裝回所有護蓋、面板和螺絲，然後再連接電源。
- △ 警告：為避免損壞電腦，請確保工作表面平整乾淨。
- △ 警告：為避免損壞元件和插卡，請握住元件和插卡的邊緣，並避免碰觸插腳和觸點。
- △ 警告：只有獲得認證的維修技術人員才可卸下電腦護蓋並拆裝電腦內部的任何元件。請參閱安全說明，以獲得有關安全預防措施、拆裝電腦內部元件和防止靜電損壞的完整資訊。
- △ 警告：在觸摸電腦內部的任何元件之前，請觸摸未上漆的金屬表面（例如電腦背面的金屬），以確保接地並導去您身上的靜電。作業過程中，應經常觸摸未上漆的金屬表面，以導去可能損壞內部元件的靜電。
- △ 警告：拔下纜線時，請拔出其連接器或拉式彈片，而不要拉扯纜線。某些纜線的連接器帶有鎖定彈片或指旋螺絲；在拔下此類纜線之前，您必須先鬆開鎖定彈片或指旋螺絲。在拔下纜線時，連接器的兩側應同時退出，以避免弄彎連接器插腳。連接纜線時，請確保連接器與連接埠的朝向正確並且對齊。
- △ 警告：若要拔下網路纜線，請先將纜線從電腦上拔下，然後再將其從網路裝置上拔下。
- △ 警告：按下媒體卡讀取器中安裝的所有插卡，並從中退出插卡。

## 建議的工具

本文件中的程序可能需要下列工具：

- 十字槽螺絲起子
- 塑膠劃線器

# 拆裝電腦內部元件之後

---

完成裝回程序後，請確保執行以下作業：

- 裝回所有螺絲，確定沒有任何遺漏的螺絲留在電腦內。
- 將電腦垂直放置。
- 先連接您卸下的所有外接式裝置、纜線、插卡以及所有其他零件，然後再使用電腦。
- 將電腦和所有連接裝置連接至電源插座。



**警示：**開啓電腦之前，請裝回所有螺絲，並確保沒有在電腦內部遺留任何螺絲。否則可能會導致電腦損壞。

# 技術概觀

**警告：**拆裝電腦內部元件之前，請先閱讀電腦隨附的安全資訊，並按照第 9 頁的「開始操作之前」中的步驟進行。拆裝電腦內部元件之後，請按照第 11 頁的「拆裝電腦內部元件之後」中的說明進行操作。若要獲得其他安全性方面的最佳實踐資訊，請參閱 **Regulatory Compliance**（法規遵循）首頁 ([dell.com/regulatory\\_compliance](http://dell.com/regulatory_compliance))。

## 電腦內部視圖

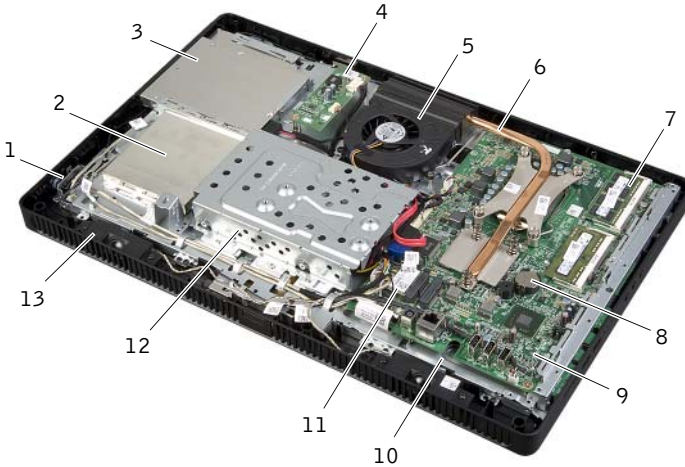

1	電源按鈕組件	2	觸控螢幕板護蓋
3	光碟機組件	4	轉換板
5	風扇	6	處理器散熱器
7	記憶體模組	8	幣式電池
9	主機板	10	底架
11	無線迷你卡	12	硬碟機組件
13	喇叭 (2)		

# 主機板元件

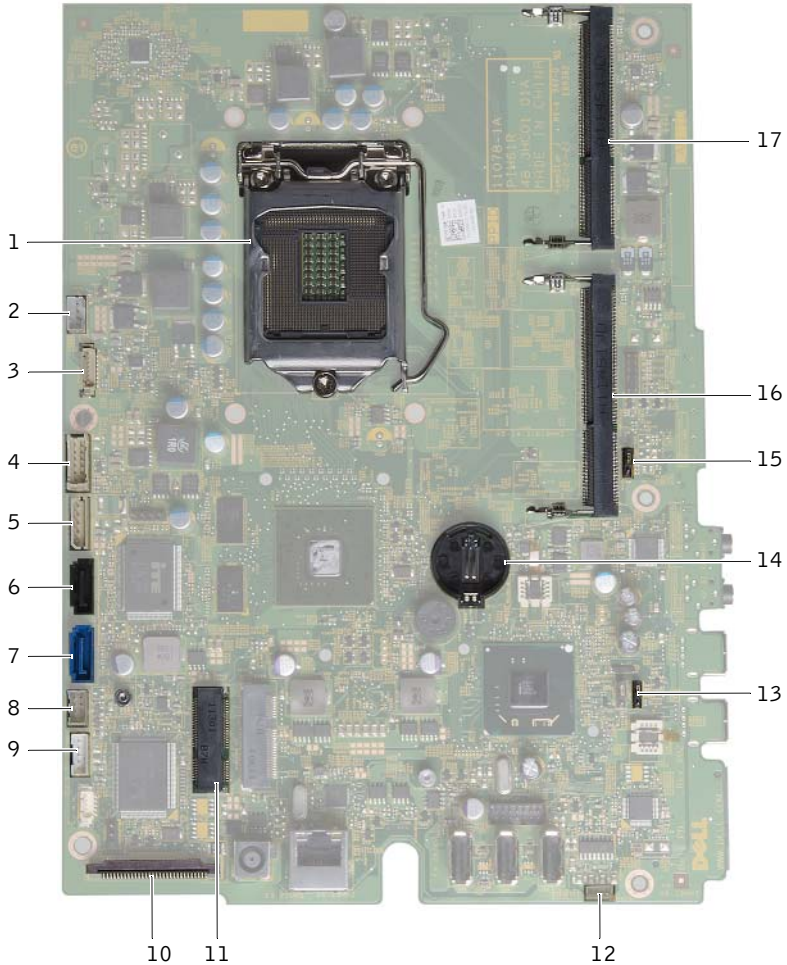

1	處理器插槽	2	風扇纜線連接器 (FANC1)
3	攝影機纜線連接器 (WEBCAM)	4	轉換板纜線連接器 (CONVERTER)
5	硬碟機和光碟機電源線連接器 (SATA1)	6	光碟機纜線連接器 (SATA_ODD)
7	硬碟機纜線連接器 (SATA_HDD)	8	電源按鈕和硬碟機活動指示燈纜線連接器 (PWRCN1)
9	觸控螢幕板連接器 (TOUCH)	10	顯示器纜線連接器

---

11	無線迷你卡連接器 (MINICARD WIFI)	12	喇叭纜線連接器 (SPEAKER)
13	密碼跳線 (PWCLR1)	14	電池槽 (BT1)
15	CMOS 跳線 (CMOCL1)	16	記憶體模組連接器 (DIMMB1)
17	記憶體模組連接器 (DIMMA1)		

---

# 卸下腳架蓋

**警告：**拆裝電腦內部元件之前，請先閱讀電腦隨附的安全資訊，並按照第 9 頁的「開始操作之前」中的步驟進行。拆裝電腦內部元件之後，請按照第 11 頁的「拆裝電腦內部元件之後」中的說明進行操作。若要獲得其他安全性方面的最佳實踐資訊，請參閱 **Regulatory Compliance**（法規遵循）首頁 ([dell.com/regulatory\\_compliance](http://dell.com/regulatory_compliance))。

## 程序

**警告：**打開電腦之前，請確定將電腦置於軟布上或乾淨的表面上，以避免刮傷顯示幕。

- 1 將電腦正面朝下置於一個平坦的表面上。
- 2 壓下腳架蓋上的彈片，然後將腳架蓋抬起。
- 3 將腳架蓋從電腦推出取下。

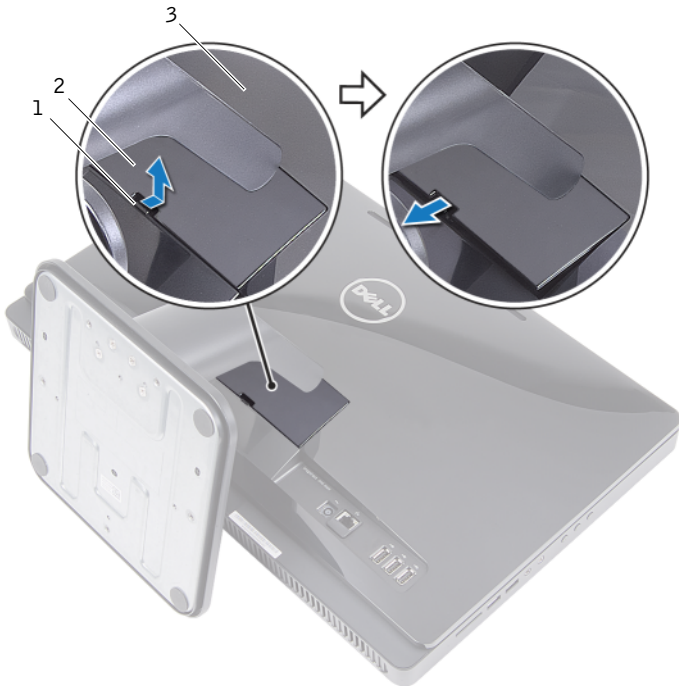

1 彈片	2 腳架蓋
3 後蓋	

# 裝回腳架蓋

---



**警告：**拆裝電腦內部元件之前，請先閱讀電腦隨附的安全資訊，並按照第 9 頁的「開始操作之前」中的步驟進行。拆裝電腦內部元件之後，請按照第 11 頁的「拆裝電腦內部元件之後」中的說明進行操作。若要獲得其他安全性方面的最佳實踐資訊，請參閱 **Regulatory Compliance**（法規遵循）首頁 ([dell.com/regulatory\\_compliance](https://dell.com/regulatory_compliance))。

## 程序

- 1 將腳架蓋上的彈片推入後蓋上的插槽，然後將腳架蓋卡至定位。
- 2 按照第 11 頁的「拆裝電腦內部元件之後」中的說明進行操作。



# 卸下腳架

**警告：** 拆裝電腦內部元件之前，請先閱讀電腦隨附的安全資訊，並按照第 9 頁的「開始操作之前」中的步驟進行。拆裝電腦內部元件之後，請按照第 11 頁的「拆裝電腦內部元件之後」中的說明進行操作。若要獲得其他安全性方面的最佳實踐資訊，請參閱 **Regulatory Compliance**（法規遵循）首頁 ([dell.com/regulatory\\_compliance](http://dell.com/regulatory_compliance))。

## 事前必須步驟

卸下腳架蓋。請參閱第 15 頁的「卸下腳架蓋」。

## 程序

- 1 卸下將腳架固定至機箱的螺絲。
- 2 將腳架向上轉動，然後朝電腦反方向推動它。



1 腳架

2 螺絲 (4)

# 裝回腳架

---



**警告：**拆裝電腦內部元件之前，請先閱讀電腦隨附的安全資訊，並按照第 9 頁的「開始操作之前」中的步驟進行。拆裝電腦內部元件之後，請按照第 11 頁的「拆裝電腦內部元件之後」中的說明進行操作。若要獲得其他安全性方面的最佳實踐資訊，請參閱 **Regulatory Compliance**（法規遵循）首頁 ([dell.com/regulatory\\_compliance](https://dell.com/regulatory_compliance))。

## 程序

- 1 將腳架上的彈片推入後蓋上的插槽。
- 2 裝回將腳架固定至底架的螺絲。

## 事後必須步驟

- 1 裝回腳架蓋。請參閱第 16 頁的「裝回腳架蓋」。
- 2 按照第 11 頁的「拆裝電腦內部元件之後」中的說明進行操作。

# 卸下後蓋

**警告：**拆裝電腦內部元件之前，請先閱讀電腦隨附的安全資訊，並按照第 9 頁的「開始操作之前」中的步驟進行。拆裝電腦內部元件之後，請按照第 11 頁的「拆裝電腦內部元件之後」中的說明進行操作。若要獲得其他安全性方面的最佳實踐資訊，請參閱 **Regulatory Compliance**（法規遵循）首頁 ([dell.com/regulatory\\_compliance](http://dell.com/regulatory_compliance))。

## 事前必須步驟

- 1 卸下腳架蓋。請參閱第 15 頁的「卸下腳架蓋」。
- 2 卸下腳架。請參閱第 17 頁的「卸下腳架」。

## 程序

- 1 從光碟機上方開始，將後蓋從顯示器前蓋撬起。
- 2 將後蓋從電腦抬起取出。



1 顯示器前蓋

2 後蓋

# 裝回後蓋

---



**警告：**拆裝電腦內部元件之前，請先閱讀電腦隨附的安全資訊，並按照第 9 頁的「開始操作之前」中的步驟進行。拆裝電腦內部元件之後，請按照第 11 頁的「拆裝電腦內部元件之後」中的說明進行操作。若要獲得其他安全性方面的最佳實踐資訊，請參閱 **Regulatory Compliance**（法規遵循）首頁 ([dell.com/regulatory\\_compliance](http://dell.com/regulatory_compliance))。

## 程序

將後蓋上的彈片對齊顯示器前蓋上的彈片，然後將後蓋卡至定位。

## 事後必須步驟

- 1 裝回腳架。請參閱第 18 頁的「裝回腳架」。
- 2 裝回腳架蓋。請參閱第 16 頁的「裝回腳架蓋」。
- 3 按照第 11 頁的「拆裝電腦內部元件之後」中的說明進行操作。

# 卸下硬碟機

---



**警告：**拆裝電腦內部元件之前，請先閱讀電腦隨附的安全資訊，並按照第 9 頁的「開始操作之前」中的步驟進行。拆裝電腦內部元件之後，請按照第 11 頁的「拆裝電腦內部元件之後」中的說明進行操作。若要獲得其他安全性方面的最佳實踐資訊，請參閱 **Regulatory Compliance**（法規遵循）首頁 ([dell.com/regulatory\\_compliance](http://dell.com/regulatory_compliance))。



**警示：**為避免遺失資料，請勿在電腦處於開機或睡眠狀態時卸下硬碟機。



**警示：**硬碟機極易損壞，在處理硬碟機時請務必小心。

## 事前必須步驟

- 1 卸下腳架蓋。請參閱第 15 頁的「卸下腳架蓋」。
- 2 卸下腳架。請參閱第 17 頁的「卸下腳架」。
- 3 卸下後蓋。請參閱第 19 頁的「卸下後蓋」。

## 程序

- 1 從硬碟機固定框架上的固定導軌卸下光碟機纜線和風扇纜線。
- 2 卸下將硬碟機組件固定至底架的螺絲。
- 3 推動並抬起硬碟機組件，然後從硬碟機的連接器拔下電源線和資料纜線。

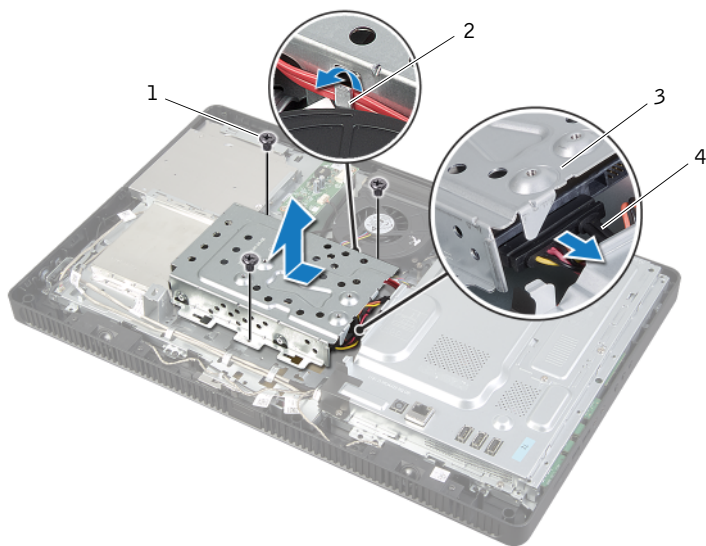

1 螺絲 (3)

2 固定導軌

3 硬碟機組件

4 電源線和資料纜線

- 4 卸下用來將硬碟機固定框架固定至硬碟機的螺絲。
- 5 將硬碟機固定框架從硬碟機中提起取出。

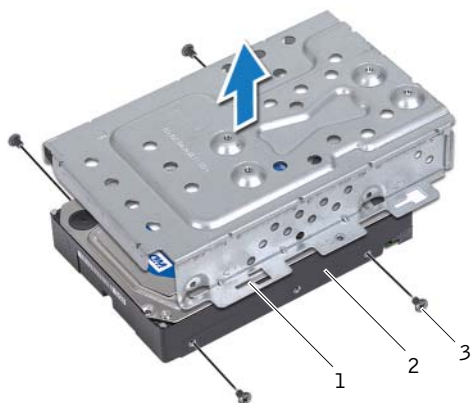

---

1 硬碟機固定框架

2 硬碟機

3 螺絲 (4)

---

# 裝回硬碟機

 **警告：**拆裝電腦內部元件之前，請先閱讀電腦隨附的安全資訊，並按照第 9 頁的「開始操作之前」中的步驟進行。拆裝電腦內部元件之後，請按照第 11 頁的「拆裝電腦內部元件之後」中的說明進行操作。若要獲得其他安全性方面的最佳實踐資訊，請參閱 **Regulatory Compliance**（法規遵循）首頁 ([dell.com/regulatory\\_compliance](http://dell.com/regulatory_compliance))。

 **警示：**硬碟機極易損壞，在處理硬碟機時請務必小心。

## 程序

- 1 將硬碟機固定框架上的螺絲孔對準硬碟機的螺絲。
- 2 裝回用來將硬碟機固定框架固定至硬碟機的螺絲。
- 3 將電源線和資料纜線連接至硬碟機組件上的連接器。
- 4 將硬碟機組件置於底架上，然後將硬碟機組件推至卡入到位。  
 **註：**確定硬碟機固定框架上的插槽已固定在底架的彈片之下。
- 5 裝回將硬碟機組件固定至底架的螺絲。
- 6 將光碟機纜線和風扇纜線穿過硬碟機固定框架上的固定導軌。

## 事後必須步驟

- 1 裝回後蓋。請參閱第 20 頁的「裝回後蓋」。
- 2 裝回腳架。請參閱第 18 頁的「裝回腳架」。
- 3 裝回腳架蓋。請參閱第 16 頁的「裝回腳架蓋」。
- 4 按照第 11 頁的「拆裝電腦內部元件之後」中的說明進行操作。



# 卸下光碟機

**警告：**拆裝電腦內部元件之前，請先閱讀電腦隨附的安全資訊，並按照第 9 頁的「開始操作之前」中的步驟進行。拆裝電腦內部元件之後，請按照第 11 頁的「拆裝電腦內部元件之後」中的說明進行操作。若要獲得其他安全性方面的最佳實踐資訊，請參閱 **Regulatory Compliance**（法規遵循）首頁 ([dell.com/regulatory\\_compliance](http://dell.com/regulatory_compliance))。

## 事前必須步驟

- 1 卸下腳架蓋。請參閱第 15 頁的「卸下腳架蓋」。
- 2 卸下腳架。請參閱第 17 頁的「卸下腳架」。
- 3 卸下後蓋。請參閱第 19 頁的「卸下後蓋」。

## 程序

- 1 將電源線和資料纜線從光碟機組件上的連接器拔下。
- 2 卸下將光碟機組件固定至底架的螺絲。
- 3 將光碟機組件從光碟機槽推出。

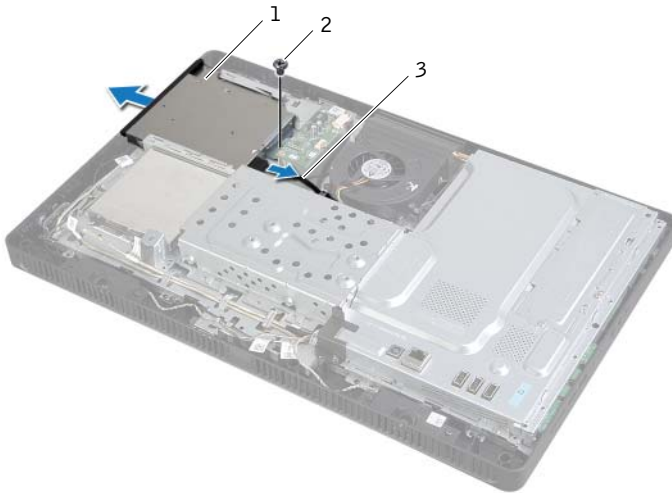

1	光碟機組件	2	螺絲
3	電源線和資料纜線		

- 4 小心地將光碟機前蓋撬起，並將它從光碟機組件取下。
- 5 卸下將光碟機托架固定至光碟機的螺絲。將光碟機從光碟機托架卸下。

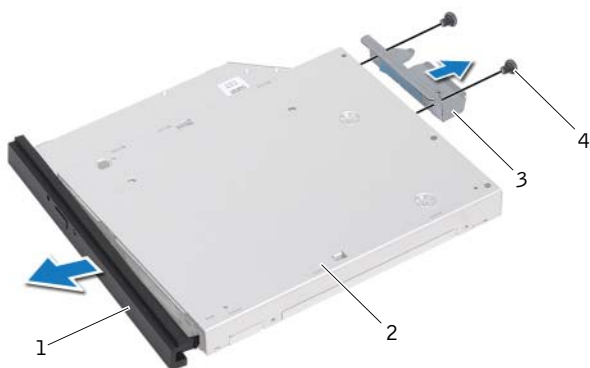

1	光碟機前蓋	2	光碟機
3	光碟機托架	4	螺絲 (2)

# 裝回光碟機

---



**警告：**拆裝電腦內部元件之前，請先閱讀電腦隨附的安全資訊，並按照第 9 頁的「開始操作之前」中的步驟進行。拆裝電腦內部元件之後，請按照第 11 頁的「拆裝電腦內部元件之後」中的說明進行操作。若要獲得其他安全性方面的最佳實踐資訊，請參閱 **Regulatory Compliance**（法規遵循）首頁 ([dell.com/regulatory\\_compliance](http://dell.com/regulatory_compliance))。

## 程序

- 1 將光碟機托架上的螺絲孔對準光碟機上的螺絲孔。
- 2 裝回將光碟機托架固定在光碟機上的螺絲。
- 3 將光碟機前蓋上的彈片對準光碟機組件上的插槽，使光碟機前蓋卡至定位。
- 4 將光碟機組件推入光碟機支架，直至它完全就定位。
- 5 裝回將光碟機組件固定至底架的螺絲。
- 6 將電源線和資料纜線連接至光碟機組件上的連接器。

## 事後必須步驟

- 1 裝回後蓋。請參閱第 20 頁的「裝回後蓋」。
- 2 裝回腳架。請參閱第 18 頁的「裝回腳架」。
- 3 裝回腳架蓋。請參閱第 16 頁的「裝回腳架蓋」。
- 4 按照第 11 頁的「拆裝電腦內部元件之後」中的說明進行操作。

# 卸下轉換板

**警告：** 拆裝電腦內部元件之前，請先閱讀電腦隨附的安全資訊，並按照第 9 頁的「開始操作之前」中的步驟進行。拆裝電腦內部元件之後，請按照第 11 頁的「拆裝電腦內部元件之後」中的說明進行操作。若要獲得其他安全性方面的最佳實踐資訊，請參閱 **Regulatory Compliance**（法規遵循）首頁 ([dell.com/regulatory\\_compliance](http://dell.com/regulatory_compliance))。

## 事前必須步驟

- 1 卸下腳架蓋。請參閱第 15 頁的「卸下腳架蓋」。
- 2 卸下腳架。請參閱第 17 頁的「卸下腳架」。
- 3 卸下後蓋。請參閱第 19 頁的「卸下後蓋」。

## 程序

- 1 從轉換板上的連接器拔下轉換板纜線。
- 2 卸下將轉換板固定到底架的螺絲。
- 3 提起轉換板，使其脫離底架。

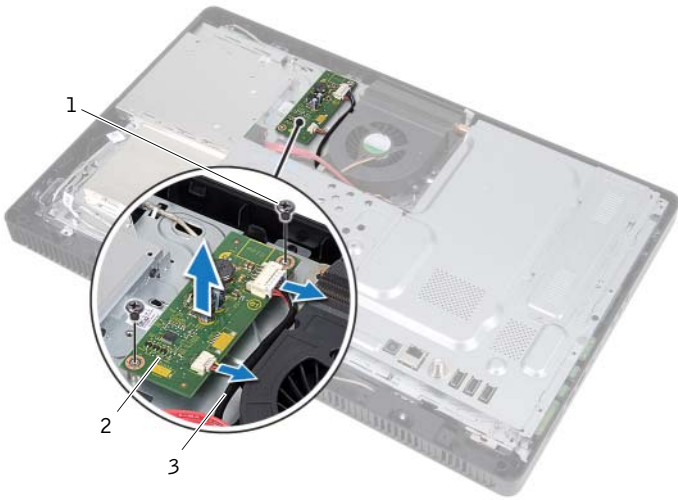

1 螺絲 (2)

2 轉換板

3 轉換板纜線 (2)

# 裝回轉換板

---



**警告：**拆裝電腦內部元件之前，請先閱讀電腦隨附的安全資訊，並按照第 9 頁的「開始操作之前」中的步驟進行。拆裝電腦內部元件之後，請按照第 11 頁的「拆裝電腦內部元件之後」中的說明進行操作。若要獲得其他安全性方面的最佳實踐資訊，請參閱 **Regulatory Compliance**（法規遵循）首頁 ([dell.com/regulatory\\_compliance](http://dell.com/regulatory_compliance))。

## 程序

- 1 將轉換板上的螺絲孔與底架上的螺絲孔對齊。
- 2 裝回將轉換板固定到底架的螺絲。
- 3 將轉換板纜線連接轉換板上的連接器。

## 事後必須步驟

- 1 裝回後蓋。請參閱第 20 頁的「裝回後蓋」。
- 2 裝回腳架。請參閱第 18 頁的「裝回腳架」。
- 3 裝回腳架蓋。請參閱第 16 頁的「裝回腳架蓋」。
- 4 按照第 11 頁的「拆裝電腦內部元件之後」中的說明進行操作。

# 卸下觸控螢幕板

**警告：**拆裝電腦內部元件之前，請先閱讀電腦隨附的安全資訊，並按照第 9 頁的「開始操作之前」中的步驟進行。拆裝電腦內部元件之後，請按照第 11 頁的「拆裝電腦內部元件之後」中的說明進行操作。若要獲得其他安全性方面的最佳實踐資訊，請參閱 **Regulatory Compliance**（法規遵循）首頁 ([dell.com/regulatory\\_compliance](http://dell.com/regulatory_compliance))。

## 事前必須步驟

- 1 卸下腳架蓋。請參閱第 15 頁的「卸下腳架蓋」。
- 2 卸下腳架。請參閱第 17 頁的「卸下腳架」。
- 3 卸下後蓋。請參閱第 19 頁的「卸下後蓋」。

## 程序

- 1 卸下將觸控螢幕板護蓋固定至底架的螺絲。
- 2 將觸控螢幕板護蓋向上轉動，並將其從底架上的插槽推出。

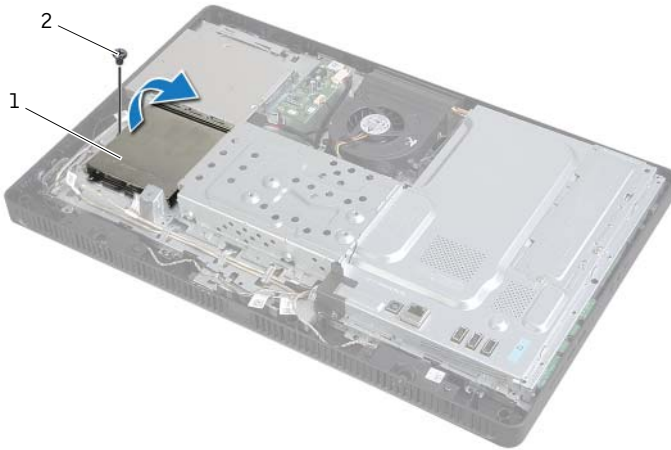

1 觸控螢幕板護蓋

2 螺絲

- 3 提起連接器門鎖並從觸控螢幕板連接器拔下顯示器纜線和觸控螢幕纜線。
- 4 從觸控螢幕板上的連接器拔下觸控螢幕板纜線。
- 5 卸下將觸控螢幕板固定到底架的螺絲。
- 6 提起觸控螢幕板，使其脫離底架。

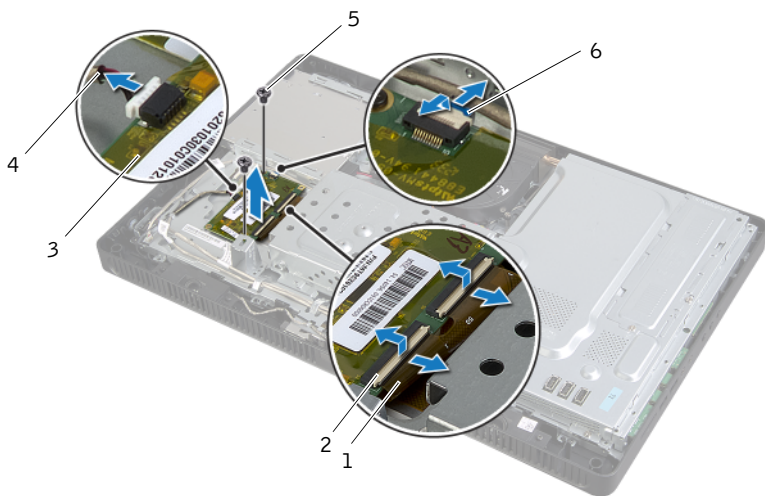

1	顯示器纜線	2	連接器門鎖 (3)
3	觸控螢幕板	4	觸控螢幕板纜線
5	螺絲 (2)	6	觸控螢幕纜線

# 裝回觸控螢幕板



**警告：**拆裝電腦內部元件之前，請先閱讀電腦隨附的安全資訊，並按照第 9 頁的「開始操作之前」中的步驟進行。拆裝電腦內部元件之後，請按照第 11 頁的「拆裝電腦內部元件之後」中的說明進行操作。若要獲得其他安全性方面的最佳實踐資訊，請參閱 **Regulatory Compliance**（法規遵循）首頁 ([dell.com/regulatory\\_compliance](http://dell.com/regulatory_compliance))。

## 程序

- 1 將觸控螢幕板上的螺絲孔與底架上的螺絲孔對齊。
- 2 裝回將觸控螢幕板固定到底架上的螺絲。
- 3 將觸控螢幕板纜線連接至觸控螢幕板上的連接器。
- 4 將顯示器纜線和觸控螢幕纜線推入觸控螢幕板上的連接器，並向下按壓連接器門鎖以固定纜線。
- 5 將觸控螢幕板護蓋上的彈片推入底架上的插槽，並將觸控螢幕板護蓋上的螺絲孔對準底架上的螺絲孔。
- 6 裝回將觸控螢幕板護蓋固定至底架的螺絲。

## 事後必須步驟

- 1 裝回後蓋。請參閱第 20 頁的「裝回後蓋」。
- 2 裝回腳架。請參閱第 18 頁的「裝回腳架」。
- 3 裝回腳架蓋。請參閱第 16 頁的「裝回腳架蓋」。
- 4 按照第 11 頁的「拆裝電腦內部元件之後」中的說明進行操作。



# 卸下記憶體模組

**警告：**拆裝電腦內部元件之前，請先閱讀電腦隨附的安全資訊，並按照第 9 頁的「開始操作之前」中的步驟進行。拆裝電腦內部元件之後，請按照第 11 頁的「拆裝電腦內部元件之後」中的說明進行操作。若要獲得其他安全性方面的最佳實踐資訊，請參閱 **Regulatory Compliance**（法規遵循）首頁 ([dell.com/regulatory\\_compliance](http://dell.com/regulatory_compliance))。

## 事前必須步驟

- 1 卸下腳架蓋。請參閱第 15 頁的「卸下腳架蓋」。
- 2 卸下腳架。請參閱第 17 頁的「卸下腳架」。
- 3 卸下後蓋。請參閱第 19 頁的「卸下後蓋」。

## 程序

- 1 卸下將記憶體模組護蓋固定至主機板護蓋的螺絲。
- 2 將記憶體模組護蓋推至電腦頂部，並將它從主機板護蓋抬起取出。

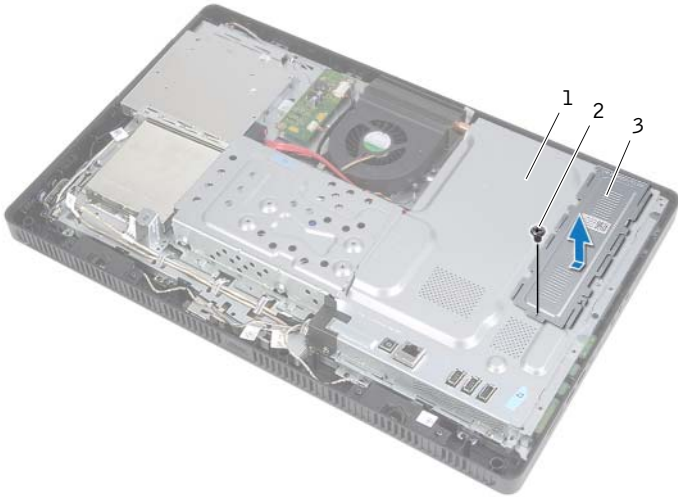

1 主機板保護蓋

2 螺絲

3 記憶體模組保護蓋

- 3 用指尖將記憶體模組連接器兩端的固定夾分開，直至記憶體模組彈起。
- 4 從記憶體模組連接器中卸下記憶體模組。

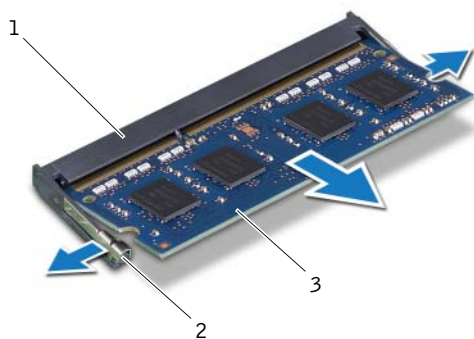

---

1 記憶體模組連接器

2 固定夾 (2)

---

3 記憶體模組

---

# 裝回記憶體模組

**警告：**拆裝電腦內部元件之前，請先閱讀電腦隨附的安全資訊，並按照第 9 頁的「開始操作之前」中的步驟進行。拆裝電腦內部元件之後，請按照第 11 頁的「拆裝電腦內部元件之後」中的說明進行操作。若要獲得其他安全性方面的最佳實踐資訊，請參閱 **Regulatory Compliance**（法規遵循）首頁 ([dell.com/regulatory\\_compliance](http://dell.com/regulatory_compliance))。

## 程序

- 1 將記憶體模組上的槽口與記憶體模組連接器上的彈片對齊。
- 2 以 45 度角將記憶體模組穩固地插入連接器，向下按壓記憶體模組，直至其卡入到位。

 **註：**如果未聽到卡嗒聲，請卸下記憶體模組並重新安裝它。

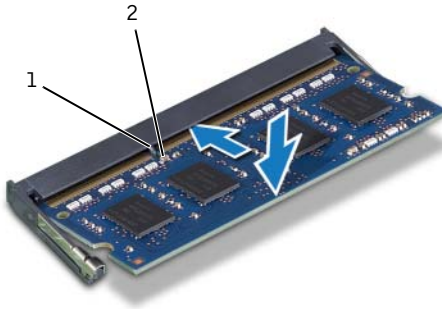

1 彈片

2 槽口

- 3 將記憶體模組護蓋上的彈片插入主機板護蓋上的插槽，然後將記憶體模組護蓋朝電腦底部推動。

 **註：**確定記憶體模組護蓋上的螺絲孔對準主機板護蓋上的螺絲孔。

- 4 裝回將記憶體模組護蓋固定至主機板護蓋的螺絲。

## 事後必須步驟

- 1 裝回後蓋。請參閱第 20 頁的「裝回後蓋」。
- 2 裝回腳架。請參閱第 18 頁的「裝回腳架」。
- 3 裝回腳架蓋。請參閱第 16 頁的「裝回腳架蓋」。
- 4 按照第 11 頁的「拆裝電腦內部元件之後」中的說明進行操作。

# 卸下主機板保護蓋

**警告：**拆裝電腦內部元件之前，請先閱讀電腦隨附的安全資訊，並按照第 9 頁的「開始操作之前」中的步驟進行。拆裝電腦內部元件之後，請按照第 11 頁的「拆裝電腦內部元件之後」中的說明進行操作。若要獲得其他安全性方面的最佳實踐資訊，請參閱 **Regulatory Compliance**（法規遵循）首頁 ([dell.com/regulatory\\_compliance](http://dell.com/regulatory_compliance))。

## 事前必須步驟

- 1 卸下腳架蓋。請參閱第 15 頁的「卸下腳架蓋」。
- 2 卸下腳架。請參閱第 17 頁的「卸下腳架」。
- 3 卸下後蓋。請參閱第 19 頁的「卸下後蓋」。

## 程序

- 1 卸下將主機板護蓋固定至底架的螺絲。
- 2 提起主機板保護蓋，使其脫離底架。

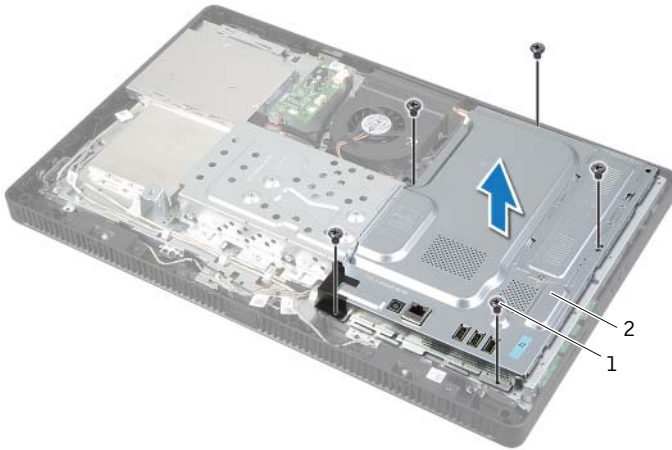

1 螺絲 (5)

2 主機板保護蓋

# 裝回主機板保護蓋

---



**警告：**拆裝電腦內部元件之前，請先閱讀電腦隨附的安全資訊，並按照第 9 頁的「開始操作之前」中的步驟進行。拆裝電腦內部元件之後，請按照第 11 頁的「拆裝電腦內部元件之後」中的說明進行操作。若要獲得其他安全性方面的最佳實踐資訊，請參閱 **Regulatory Compliance**（法規遵循）首頁 ([dell.com/regulatory\\_compliance](http://dell.com/regulatory_compliance))。

## 程序

- 1 將主機板保護蓋上的螺絲孔與底架上的螺絲孔對齊。
- 2 裝回將主機板護蓋固定至底架的螺絲。

## 事後必須步驟

- 1 裝回後蓋。請參閱第 20 頁的「裝回後蓋」。
- 2 裝回腳架。請參閱第 18 頁的「裝回腳架」。
- 3 裝回腳架蓋。請參閱第 16 頁的「裝回腳架蓋」。
- 4 按照第 11 頁的「拆裝電腦內部元件之後」中的說明進行操作。

# 卸下無線迷你卡

**警告：**拆裝電腦內部元件之前，請先閱讀電腦隨附的安全資訊，並按照第 9 頁的「開始操作之前」中的步驟進行。拆裝電腦內部元件之後，請按照第 11 頁的「拆裝電腦內部元件之後」中的說明進行操作。若要獲得其他安全性方面的最佳實踐資訊，請參閱 **Regulatory Compliance**（法規遵循）首頁 ([dell.com/regulatory\\_compliance](http://dell.com/regulatory_compliance))。

## 事前必須步驟

- 1 卸下腳架蓋。請參閱第 15 頁的「卸下腳架蓋」。
- 2 卸下腳架。請參閱第 17 頁的「卸下腳架」。
- 3 卸下後蓋。請參閱第 19 頁的「卸下後蓋」。
- 4 卸下主機板保護蓋。請參閱第 37 頁的「卸下主機板保護蓋」。

## 程序

- 1 找到無線迷你卡在主機板上的位置。請參閱第 13 頁的「主機板元件」。
- 2 從無線迷你卡上拔下天線纜線。
- 3 卸下將無線迷你卡固定至主機板連接器的螺絲。

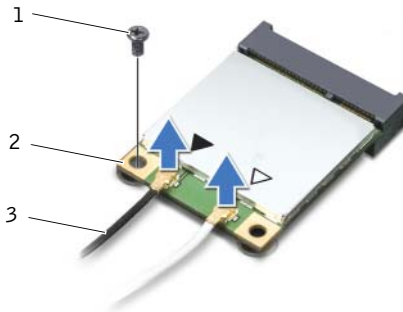

1	螺絲	2	無線迷你卡
3	天線纜線 (2)		

4 將無線迷你卡從主機板連接器抬起取出。

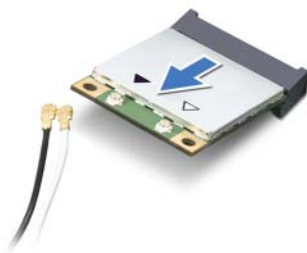



# 裝回無線迷你卡



**警告：**拆裝電腦內部元件之前，請先閱讀電腦隨附的安全資訊，並按照第 9 頁的「開始操作之前」中的步驟進行。拆裝電腦內部元件之後，請按照第 11 頁的「拆裝電腦內部元件之後」中的說明進行操作。若要獲得其他安全性方面的最佳實踐資訊，請參閱 **Regulatory Compliance**（法規遵循）首頁 ([dell.com/regulatory\\_compliance](http://dell.com/regulatory_compliance))。

## 程序



**警示：**為避免使無線迷你卡受損，請確定無線迷你卡下方沒有纜線。

- 1 將無線迷你卡上的槽口與主機板連接器上的彈片對齊。
- 2 以 45 度角將無線迷你卡插入至主機板連接器。
- 3 向下按壓無線迷你卡的另一端，然後裝回將無線迷你卡固定在主機板連接器上的螺絲。
- 4 將適合的天線纜線連接至無線迷你卡。

下表提供了您電腦所支援無線迷你卡的無線天線纜線顏色配置。

迷你卡上的連接器	無線天線纜線顏色配置
<b>WLAN + 藍芽（2 條纜線）</b>	
主要 WLAN + 藍芽（白色三角形）	白色
輔助 WLAN + 藍芽（黑色三角形）	黑色

## 事後必須步驟

- 1 裝回主機板保護蓋。請參閱第 38 頁的「裝回主機板保護蓋」。
- 2 裝回後蓋。請參閱第 20 頁的「裝回後蓋」。
- 3 裝回腳架。請參閱第 18 頁的「裝回腳架」。
- 4 裝回腳架蓋。請參閱第 16 頁的「裝回腳架蓋」。
- 5 按照第 11 頁的「拆裝電腦內部元件之後」中的說明進行操作。

# 卸下幣式電池

**警告：**拆裝電腦內部元件之前，請先閱讀電腦隨附的安全資訊，並按照第 9 頁的「開始操作之前」中的步驟進行。拆裝電腦內部元件之後，請按照第 11 頁的「拆裝電腦內部元件之後」中的說明進行操作。若要獲得其他安全性方面的最佳實踐資訊，請參閱 **Regulatory Compliance**（法規遵循）首頁 ([dell.com/regulatory\\_compliance](http://dell.com/regulatory_compliance))。

**警示：**取出幣式電池會使 **BIOS** 設定重設為預設設定。建議您在取出幣式電池之前先記下 **BIOS** 設定。

## 事前必須步驟

- 1 卸下腳架蓋。請參閱第 15 頁的「卸下腳架蓋」。
- 2 卸下腳架。請參閱第 17 頁的「卸下腳架」。
- 3 卸下後蓋。請參閱第 19 頁的「卸下後蓋」。
- 4 卸下主機板保護蓋。請參閱第 37 頁的「卸下主機板保護蓋」。

## 程序

- 1 找到主機板上的電池槽。請參閱第 13 頁的「主機板元件」。
- 2 按壓固定夾，使其脫離幣式電池，直至幣式電池彈出。
- 3 提起幣式電池，並將其從電池槽中取出。

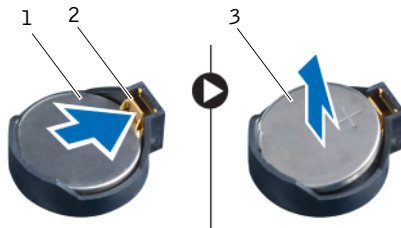

- |   |          |   |     |
|---|----------|---|-----|
| 1 | 幣式電池     | 2 | 固定夾 |
| 3 | 幣式電池的正極側 |   |     |

# 裝回幣式電池

---

 **警告：**拆裝電腦內部元件之前，請先閱讀電腦隨附的安全資訊，並按照第 9 頁的「開始操作之前」中的步驟進行。拆裝電腦內部元件之後，請按照第 11 頁的「拆裝電腦內部元件之後」中的說明進行操作。若要獲得其他安全性方面的最佳實踐資訊，請參閱 **Regulatory Compliance**（法規遵循）首頁 ([dell.com/regulatory\\_compliance](http://dell.com/regulatory_compliance))。

 **警告：**如果電池安裝不正確，可能會發生爆炸。請僅使用相同電池或同類型電池來更換原有的電池。請依照製造廠商的指示來丟棄用過的電池。

## 程序

將新幣式電池 (CR2032) 插入電池槽中，使標有正極的一面朝上，並將電池按入到位。

## 事後必須步驟

- 1 裝回主機板保護蓋。請參閱第 38 頁的「裝回主機板保護蓋」。
- 2 裝回後蓋。請參閱第 20 頁的「裝回後蓋」。
- 3 裝回腳架。請參閱第 18 頁的「裝回腳架」。
- 4 裝回腳架蓋。請參閱第 16 頁的「裝回腳架蓋」。
- 5 按照第 11 頁的「拆裝電腦內部元件之後」中的說明進行操作。

# 卸下喇叭

---



**警告：**拆裝電腦內部元件之前，請先閱讀電腦隨附的安全資訊，並按照第 9 頁的「開始操作之前」中的步驟進行。拆裝電腦內部元件之後，請按照第 11 頁的「拆裝電腦內部元件之後」中的說明進行操作。若要獲得其他安全性方面的最佳實踐資訊，請參閱 **Regulatory Compliance**（法規遵循）首頁 ([dell.com/regulatory\\_compliance](https://dell.com/regulatory_compliance))。

## 事前必須步驟

- 1 卸下腳架蓋。請參閱第 15 頁的「卸下腳架蓋」。
- 2 卸下腳架。請參閱第 17 頁的「卸下腳架」。
- 3 卸下後蓋。請參閱第 19 頁的「卸下後蓋」。
- 4 卸下主機板保護蓋。請參閱第 37 頁的「卸下主機板保護蓋」。

## 程序

- 1 從主機板上的連接器 (SPEAKER) 上拔下喇叭纜線。
- 2 請記住喇叭纜線的佈線方式，然後將纜線從取出纜線。
- 3 卸下將喇叭固定至顯示器前蓋的螺絲。
- 4 將喇叭連同纜線從顯示器前蓋抬起取出。

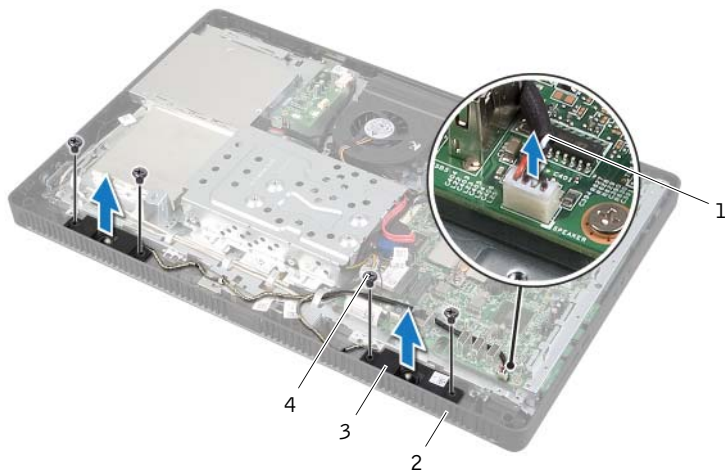

1	喇叭纜線	2	顯示器前蓋
3	喇叭 (2)	4	螺絲 (4)

# 裝回喇叭

---



**警告：**拆裝電腦內部元件之前，請先閱讀電腦隨附的安全資訊，並按照第 9 頁的「開始操作之前」中的步驟進行。拆裝電腦內部元件之後，請按照第 11 頁的「拆裝電腦內部元件之後」中的說明進行操作。若要獲得其他安全性方面的最佳實踐資訊，請參閱 **Regulatory Compliance**（法規遵循）首頁 ([dell.com/regulatory\\_compliance](http://dell.com/regulatory_compliance))。

## 程序

- 1 將喇叭上的螺絲孔與顯示器前蓋上的螺絲孔對齊。
- 2 裝回將喇叭固定至顯示器前蓋的螺絲。
- 3 將喇叭纜線穿過固定導軌。
- 4 將喇叭纜線連接至主機板上的連接器 (SPEAKER)。

## 事後必須步驟

- 1 裝回主機板保護蓋。請參閱第 38 頁的「裝回主機板保護蓋」。
- 2 裝回後蓋。請參閱第 20 頁的「裝回後蓋」。
- 3 裝回腳架。請參閱第 18 頁的「裝回腳架」。
- 4 裝回腳架蓋。請參閱第 16 頁的「裝回腳架蓋」。
- 5 按照第 11 頁的「拆裝電腦內部元件之後」中的說明進行操作。

# 卸下風扇

**警告：**拆裝電腦內部元件之前，請先閱讀電腦隨附的安全資訊，並按照第 9 頁的「開始操作之前」中的步驟進行。拆裝電腦內部元件之後，請按照第 11 頁的「拆裝電腦內部元件之後」中的說明進行操作。若要獲得其他安全性方面的最佳實踐資訊，請參閱 **Regulatory Compliance**（法規遵循）首頁 ([dell.com/regulatory\\_compliance](http://dell.com/regulatory_compliance))。

## 事前必須步驟

- 1 卸下腳架蓋。請參閱第 15 頁的「卸下腳架蓋」。
- 2 卸下腳架。請參閱第 17 頁的「卸下腳架」。
- 3 卸下後蓋。請參閱第 19 頁的「卸下後蓋」。
- 4 卸下主機板保護蓋。請參閱第 37 頁的「卸下主機板保護蓋」。

## 程序

- 1 將風扇纜線從主機板上的連接器 (FANC1)。
- 2 從硬碟機固定框架上的固定導軌中取出風扇纜線。
- 3 卸下來將風扇固定至底架的螺絲。
- 4 將風扇連同其纜線從底架抬起取出。

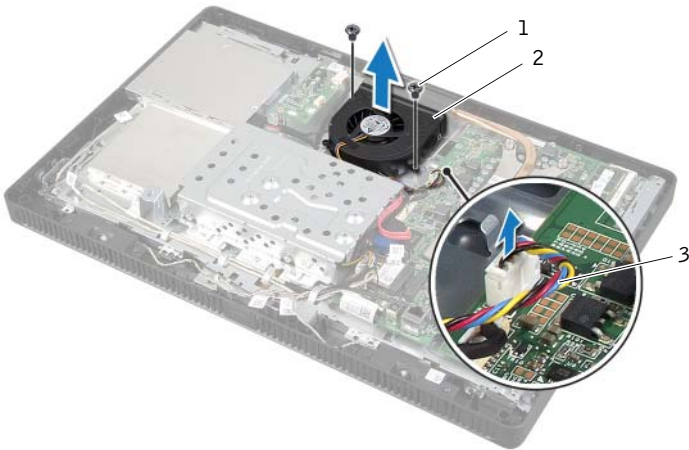

- |   |        |   |    |
|---|--------|---|----|
| 1 | 螺絲 (2) | 2 | 風扇 |
| 3 | 風扇纜線   |   |    |

# 裝回風扇

---



**警告：**拆裝電腦內部元件之前，請先閱讀電腦隨附的安全資訊，並按照第 9 頁的「開始操作之前」中的步驟進行。拆裝電腦內部元件之後，請按照第 11 頁的「拆裝電腦內部元件之後」中的說明進行操作。若要獲得其他安全性方面的最佳實踐資訊，請參閱 **Regulatory Compliance**（法規遵循）首頁 ([dell.com/regulatory\\_compliance](http://dell.com/regulatory_compliance))。

## 程序

- 1 將風扇上的螺絲孔對準底架上的螺絲孔。
- 2 裝回將風扇固定至底架的螺絲。
- 3 將風扇纜線穿過硬碟機固定框架上的固定導軌。
- 4 將風扇纜線連接至主機板上的連接器 (FANC1)。

## 事後必須步驟

- 1 裝回主機板保護蓋。請參閱第 38 頁的「裝回主機板保護蓋」。
- 2 裝回後蓋。請參閱第 20 頁的「裝回後蓋」。
- 3 裝回腳架。請參閱第 18 頁的「裝回腳架」。
- 4 裝回腳架蓋。請參閱第 16 頁的「裝回腳架蓋」。
- 5 按照第 11 頁的「拆裝電腦內部元件之後」中的說明進行操作。



# 卸下電源按鈕組件

---



**警告：**拆裝電腦內部元件之前，請先閱讀電腦隨附的安全資訊，並按照第 9 頁的「開始操作之前」中的步驟進行。拆裝電腦內部元件之後，請按照第 11 頁的「拆裝電腦內部元件之後」中的說明進行操作。若要獲得其他安全性方面的最佳實踐資訊，請參閱 **Regulatory Compliance**（法規遵循）首頁 ([dell.com/regulatory\\_compliance](http://dell.com/regulatory_compliance))。

## 事前必須步驟

- 1 卸下腳架蓋。請參閱第 15 頁的「卸下腳架蓋」。
- 2 卸下腳架。請參閱第 17 頁的「卸下腳架」。
- 3 卸下後蓋。請參閱第 19 頁的「卸下後蓋」。
- 4 卸下主機板保護蓋。請參閱第 37 頁的「卸下主機板保護蓋」。

## 程序

- 1 從主機板上的連接器 (PWRCN1) 拔下電源按鈕和硬碟機活動指示燈纜線。
- 2 記下電源按鈕和硬碟機活動指示燈纜線的佈線方式，然後將它從固定導軌卸下。
- 3 卸下用來將電源按鈕組件固定至顯示器前蓋的螺絲。
- 4 將電源按鈕組件朝電腦頂部推動，然後將它從顯示器前蓋提起取出。

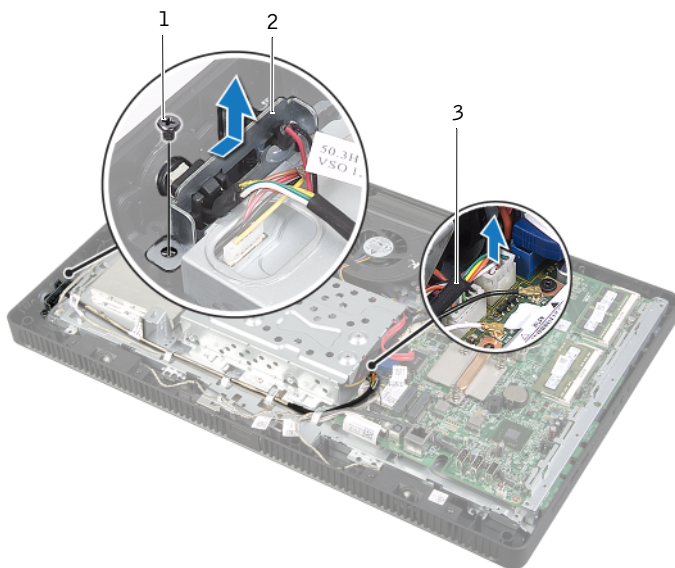

---

1 螺絲

2 電源按鈕組件

---

3 電源按鈕和硬碟機活動指示燈纜線

---

# 裝回電源按鈕組件

 **警告：** 拆裝電腦內部元件之前，請先閱讀電腦隨附的安全資訊，並按照第 9 頁的「開始操作之前」中的步驟進行。拆裝電腦內部元件之後，請按照第 11 頁的「拆裝電腦內部元件之後」中的說明進行操作。若要獲得其他安全性方面的最佳實踐資訊，請參閱 **Regulatory Compliance**（法規遵循）首頁 ([dell.com/regulatory\\_compliance](http://dell.com/regulatory_compliance))。

## 程序

- 1 將電源按鈕組件裝回顯示器前蓋，然後將它朝電腦底部推動。  
 **註：** 確定電源按鈕組件上的插槽已固定在顯示器前蓋的彈片下方。
- 2 對齊電源按鈕組件上的螺絲孔和顯示器前蓋上的螺絲孔。
- 3 裝回來將電源按鈕組件固定至顯示器前蓋的螺絲。
- 4 將電源按鈕和硬碟機活動指示燈纜線穿過取出纜線。
- 5 將電源按鈕和硬碟機活動指示燈纜線連接至主機板上的連接器 (PWRCN1)。

## 事後必須步驟

- 1 裝回主機板保護蓋。請參閱第 38 頁的「裝回主機板保護蓋」。
- 2 裝回後蓋。請參閱第 20 頁的「裝回後蓋」。
- 3 裝回腳架。請參閱第 18 頁的「裝回腳架」。
- 4 裝回腳架蓋。請參閱第 16 頁的「裝回腳架蓋」。
- 5 按照第 11 頁的「拆裝電腦內部元件之後」中的說明進行操作。

# 卸下處理器散熱器

---



**警告：**拆裝電腦內部元件之前，請先閱讀電腦隨附的安全資訊，並按照第 9 頁的「開始操作之前」中的步驟進行。拆裝電腦內部元件之後，請按照第 11 頁的「拆裝電腦內部元件之後」中的說明進行操作。若要獲得其他安全性方面的最佳實踐資訊，請參閱 **Regulatory Compliance**（法規遵循）首頁 ([dell.com/regulatory\\_compliance](http://dell.com/regulatory_compliance))。



**警告：**散熱器在正常作業時可能會很熱。在您接觸組件之前，請確保其有足夠的冷卻時間。



**警示：**為確保處理器獲得最佳冷卻效果，請勿碰觸處理器散熱器上的導熱區域。皮膚上的油脂會降低熱脂的導熱能力。

## 事前必須步驟

- 1 卸下腳架蓋。請參閱第 15 頁的「卸下腳架蓋」。
- 2 卸下腳架。請參閱第 17 頁的「卸下腳架」。
- 3 卸下後蓋。請參閱第 19 頁的「卸下後蓋」。
- 4 卸下主機板保護蓋。請參閱第 37 頁的「卸下主機板保護蓋」。

## 程序

- 1 請依序（如處理器散熱器上指示的順序）鬆開將處理器散熱器固定至主機板的緊固螺絲。
- 2 小心地將處理器散熱器抬起並將它從底架上的彈片鬆開。

 註：處理器散熱器的外觀可能視電腦型號而異。

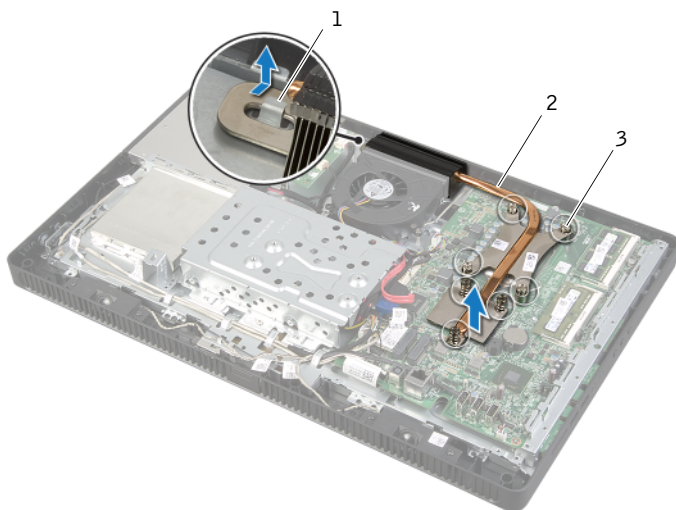

- |   |          |   |        |
|---|----------|---|--------|
| 1 | 彈片       | 2 | 處理器散熱器 |
| 3 | 緊固螺絲 (7) |   |        |

# 裝回處理器散熱器

 **警告：**拆裝電腦內部元件之前，請先閱讀電腦隨附的安全資訊，並按照第 9 頁的「開始操作之前」中的步驟進行。拆裝電腦內部元件之後，請按照第 11 頁的「拆裝電腦內部元件之後」中的說明進行操作。若要獲得其他安全性方面的最佳實踐資訊，請參閱 **Regulatory Compliance**（法規遵循）首頁 ([dell.com/regulatory\\_compliance](http://dell.com/regulatory_compliance))。

 **警示：**處理器散熱器未正確對齊可能會損壞主機板和處理器。

## 程序

 **註：**如果要將原來的處理器和處理器散熱器重新安裝在一起，則可以重新使用原來的散熱膏。如果要更換處理器或處理器散熱器，請使用套件中提供的散熱膏，以確保達到良好的導熱效果。

- 1 清潔處理器散熱器底部的熱脂並重新塗上熱脂。
- 2 將處理器散熱器上的插槽推入底架上的彈片。
- 3 將處理器散熱器上的緊固螺絲與主機板上的螺絲孔對齊。
- 4 請依序（如處理器散熱器上指示的順序）鎖緊將處理器散熱器固定至主機板的緊固螺絲。

## 事後必須步驟

- 1 裝回主機板保護蓋。請參閱第 38 頁的「裝回主機板保護蓋」。
- 2 裝回後蓋。請參閱第 20 頁的「裝回後蓋」。
- 3 裝回腳架。請參閱第 18 頁的「裝回腳架」。
- 4 裝回腳架蓋。請參閱第 16 頁的「裝回腳架蓋」。
- 5 按照第 11 頁的「拆裝電腦內部元件之後」中的說明進行操作。

# 卸下處理器

---



**警告：**拆裝電腦內部元件之前，請先閱讀電腦隨附的安全資訊，並按照第 9 頁的「開始操作之前」中的步驟進行。拆裝電腦內部元件之後，請按照第 11 頁的「拆裝電腦內部元件之後」中的說明進行操作。若要獲得其他安全性方面的最佳實踐資訊，請參閱 **Regulatory Compliance**（法規遵循）首頁 ([dell.com/regulatory\\_compliance](http://dell.com/regulatory_compliance))。



**警示：**處理器極易損壞，請握住處理器的邊緣，並避免碰觸金屬插腳。

## 事前必須步驟

- 1 卸下腳架蓋。請參閱第 15 頁的「卸下腳架蓋」。
- 2 卸下腳架。請參閱第 17 頁的「卸下腳架」。
- 3 卸下後蓋。請參閱第 19 頁的「卸下後蓋」。
- 4 卸下主機板保護蓋。請參閱第 37 頁的「卸下主機板保護蓋」。
- 5 卸下處理器散熱器。請參閱第 52 頁的「卸下處理器散熱器」。

## 程序

- 1 向下按壓釋放拉桿然後將其向外拉動，以將其從固定彈片中釋放。
- 2 完全展開釋放拉桿，以打開處理器護蓋。  
使放鬆拉桿在釋放位置保持伸展狀態，以便插槽準備就緒，供安裝新處理器使用。
- 3 輕輕提起處理器並將其從插槽中取出。

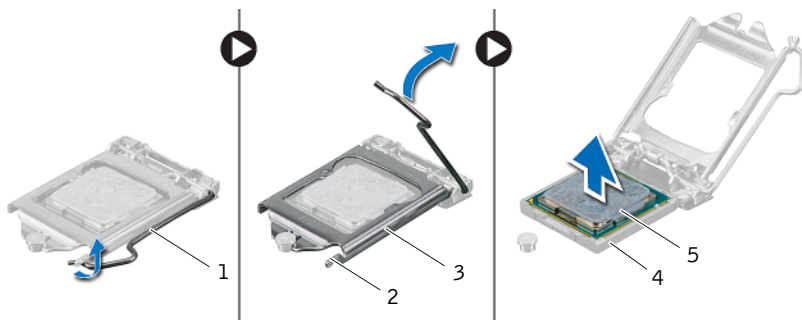

1	釋放拉桿	2	彈片
3	處理器護蓋	4	插槽
5	處理器		



# 更換處理器

**警告：**拆裝電腦內部元件之前，請先閱讀電腦隨附的安全資訊，並按照第 9 頁的「開始操作之前」中的步驟進行。拆裝電腦內部元件之後，請按照第 11 頁的「拆裝電腦內部元件之後」中的說明進行操作。若要獲得其他安全性方面的最佳實踐資訊，請參閱 **Regulatory Compliance**（法規遵循）首頁 ([dell.com/regulatory\\_compliance](http://dell.com/regulatory_compliance))。

## 程序

1 確保處理器插槽上的釋放拉桿已完全展開到打開位置。

**警告：**您必須將處理器正確地放入處理器插槽，以免對處理器造成永久損壞。

2 使處理器的定位槽口對準插槽的定位彈片。

3 將處理器的插腳 1 邊角與處理器插槽的插腳 1 邊角對齊，然後將處理器放入處理器插槽中。

**警告：**確保處理器護蓋槽口位於定位導柱下方。

4 處理器完全插入插槽後，合上處理器護蓋。

5 向下轉動釋放拉桿，並將其置於處理器護蓋彈片下方。

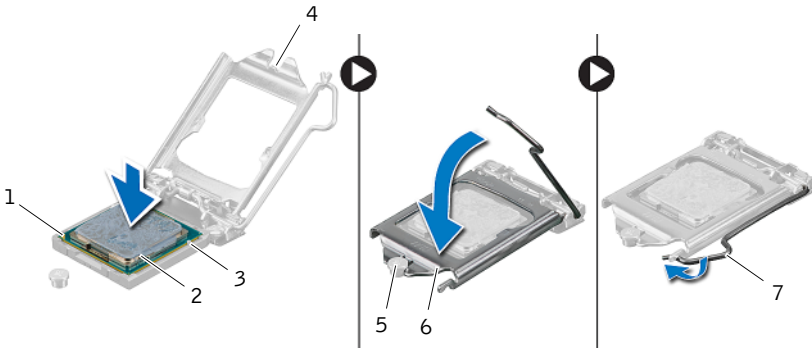

1 處理器邊角插腳 1

2 處理器

3 定位彈片 (2)

4 處理器護蓋槽口

5 定位導柱

6 處理器護蓋

7 釋放拉桿

- 6 清潔處理器散熱器底部的熱脂。
- 7 將新的熱脂塗在處理器的頂部。

## 事後必須步驟

- 1 裝回處理器散熱器。請參閱第 54 頁的「裝回處理器散熱器」。
- 2 裝回主機板保護蓋。請參閱第 38 頁的「裝回主機板保護蓋」。
- 3 裝回後蓋。請參閱第 20 頁的「裝回後蓋」。
- 4 裝回腳架。請參閱第 18 頁的「裝回腳架」。
- 5 裝回腳架蓋。請參閱第 16 頁的「裝回腳架蓋」。
- 6 按照第 11 頁的「拆裝電腦內部元件之後」中的說明進行操作。

# 卸下主機板

---



**警告：**拆裝電腦內部元件之前，請先閱讀電腦隨附的安全資訊，並按照第 9 頁的「開始操作之前」中的步驟進行。拆裝電腦內部元件之後，請按照第 11 頁的「拆裝電腦內部元件之後」中的說明進行操作。若要獲得其他安全性方面的最佳實踐資訊，請參閱 **Regulatory Compliance**（法規遵循）首頁 ([dell.com/regulatory\\_compliance](http://dell.com/regulatory_compliance))。



**註：**您電腦的服務標籤位在主機板上。  
在更換主機板後，您必須在 BIOS 中輸入服務標籤。



**註：**將纜線從主機板拔下之前，請先記下連接器的位置，以便在更換主機板後，可以將它們連接回正確位置。

## 事前必須步驟

- 1 卸下腳架蓋。請參閱第 15 頁的「卸下腳架蓋」。
- 2 卸下腳架。請參閱第 17 頁的「卸下腳架」。
- 3 卸下後蓋。請參閱第 19 頁的「卸下後蓋」。
- 4 卸下主機板保護蓋。請參閱第 37 頁的「卸下主機板保護蓋」。
- 5 卸下記憶體模組。請參閱第 33 頁的「卸下記憶體模組」。
- 6 卸下無線迷你卡。請參閱第 39 頁的「卸下無線迷你卡」。
- 7 卸下處理器散熱器。請參閱第 52 頁的「卸下處理器散熱器」。
- 8 卸下處理器。請參閱第 55 頁的「卸下處理器」。

## 程序

1 將所有纜線從主機板上的連接器拔下。

 註：若要獲得連接器位置的相關資訊，請參閱第 13 頁的「主機板元件」。

2 卸下將主機板固定到底架的螺絲。

3 傾斜抬起主機板組件，並將主機板上的連接器從底架上的插槽鬆開。

4 從底架卸下主機板。

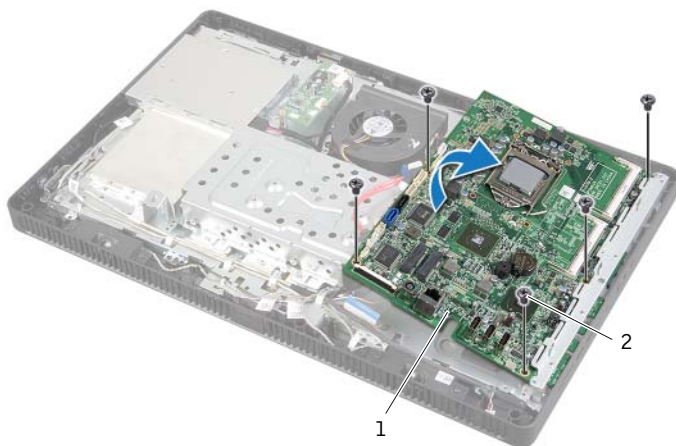

---

1 主機板

2 螺絲 (5)

---

# 更換主機板



**警告：**拆裝電腦內部元件之前，請先閱讀電腦隨附的安全資訊，並按照第 9 頁的「開始操作之前」中的步驟進行。拆裝電腦內部元件之後，請按照第 11 頁的「拆裝電腦內部元件之後」中的說明進行操作。若要獲得其他安全性方面的最佳實踐資訊，請參閱 **Regulatory Compliance**（法規遵循）首頁 ([dell.com/regulatory\\_compliance](http://dell.com/regulatory_compliance))。



**註：**您電腦的服務標籤位在主機板上。在更換主機板後，您必須在系統設定中輸入服務標籤。

## 程序

- 1 將主機板上的連接器推入底架上的插槽，並將將主機板上的螺絲孔與底架上的螺絲孔對齊。
- 2 裝回將主機板固定到底架的螺絲。
- 3 將所有必要的纜線連接至主機板上的連接器。

## 事後必須步驟

- 1 裝回處理器。第 57 頁的「更換處理器」。
- 2 裝回處理器散熱器。請參閱第 54 頁的「裝回處理器散熱器」。
- 3 裝回無線迷你卡。請參閱第 41 頁的「裝回無線迷你卡」。
- 4 裝回記憶體模組。請參閱第 35 頁的「裝回記憶體模組」。
- 5 裝回主機板保護蓋。請參閱第 38 頁的「裝回主機板保護蓋」。
- 6 裝回後蓋。請參閱第 20 頁的「裝回後蓋」。
- 7 裝回腳架。請參閱第 18 頁的「裝回腳架」。
- 8 裝回腳架蓋。請參閱第 16 頁的「裝回腳架蓋」。
- 9 按照第 11 頁的「拆裝電腦內部元件之後」中的說明進行操作。

## 在 BIOS 中輸入服務標籤

- 1 開啓電腦。
- 2 在 POST 期間按 <F2> 鍵，以進入系統設定程式。
- 3 導覽至 Main（主要）標籤，然後在 **Service Tag Input**（服務標籤輸入）欄位中輸入服務標籤。請參閱第 81 頁的「系統設定程式選項」。

# 卸下顯示板

---



**警告：**拆裝電腦內部元件之前，請先閱讀電腦隨附的安全資訊，並按照第 9 頁的「開始操作之前」中的步驟進行。拆裝電腦內部元件之後，請按照第 11 頁的「拆裝電腦內部元件之後」中的說明進行操作。若要獲得其他安全性方面的最佳實踐資訊，請參閱 **Regulatory Compliance**（法規遵循）首頁 ([dell.com/regulatory\\_compliance](http://dell.com/regulatory_compliance))。

## 事前必須步驟

- 1 卸下腳架蓋。請參閱第 15 頁的「卸下腳架蓋」。
- 2 卸下腳架。請參閱第 17 頁的「卸下腳架」。
- 3 卸下後蓋。請參閱第 19 頁的「卸下後蓋」。
- 4 按照第 25 頁的「卸下光碟機」中步驟 1 至步驟 3 的說明進行操作。
- 5 按照第 21 頁的「卸下硬碟機」中步驟 1 至步驟 3 的說明進行操作。
- 6 卸下轉換板。請參閱第 28 頁的「卸下轉換板」。
- 7 卸下觸控螢幕板。請參閱第 30 頁的「卸下觸控螢幕板」。
- 8 卸下主機板保護蓋。請參閱第 37 頁的「卸下主機板保護蓋」。
- 9 卸下風扇。請參閱第 47 頁的「卸下風扇」。
- 10 卸下處理器散熱器。請參閱第 52 頁的「卸下處理器散熱器」。
- 11 按照第 59 頁的「卸下主機板」中步驟 1 至步驟 3 的說明進行操作。

## 程序

- 1 將轉換板纜線從顯示板上的連接器拔下。
- 2 卸下將底架固定至顯示器前蓋的螺絲。
- 3 推動並鬆開將底架固定至顯示器前蓋的彈片。
- 4 將底架從顯示板抬起取下。

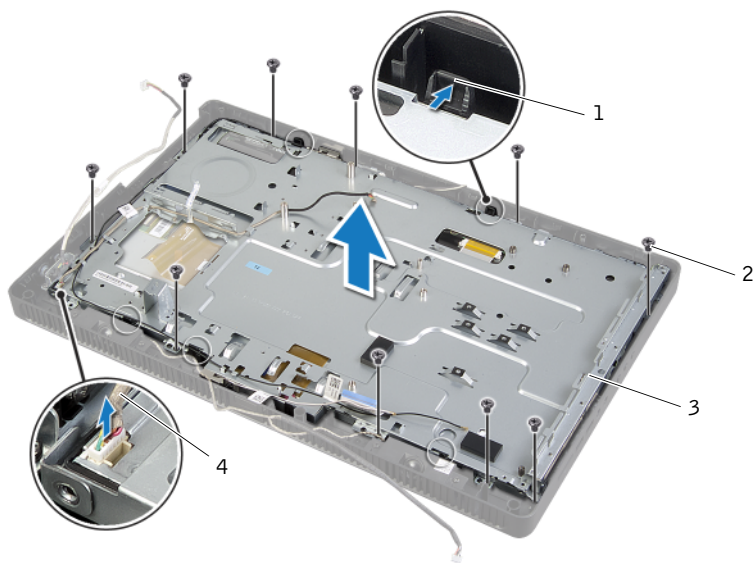

1 彈片 (5)

2 螺絲 (10)

3 底架

4 轉換板纜線

- 5 撕下將顯示器纜線固定至顯示板連接器的膠帶。
- 6 按壓顯示器纜線一端的釋放門鎖，然後將顯示器纜線從顯示板上的連接器拔下。
- 7 提起連接器門鎖並從顯示板連接器拔下觸控螢幕纜線。

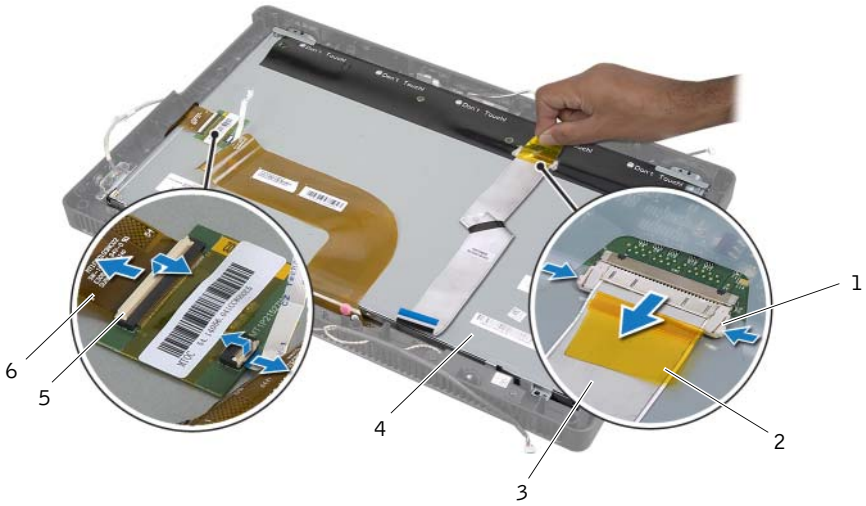

1	釋放門鎖 (2)	2	膠帶
3	顯示器纜線	4	顯示板
5	連接器門鎖 (2)	6	觸控螢幕纜線 (2)



- 8 從顯示板拔下顯示器纜線和觸控螢幕纜線。
- 9 將顯示板從顯示器前蓋抬起取出，並將它置於乾淨的表面上。



---

1 顯示板

2 顯示器前蓋

---

10 卸下將顯示板托架固定至顯示板的螺絲。

11 從顯示板上卸下顯示板托架。

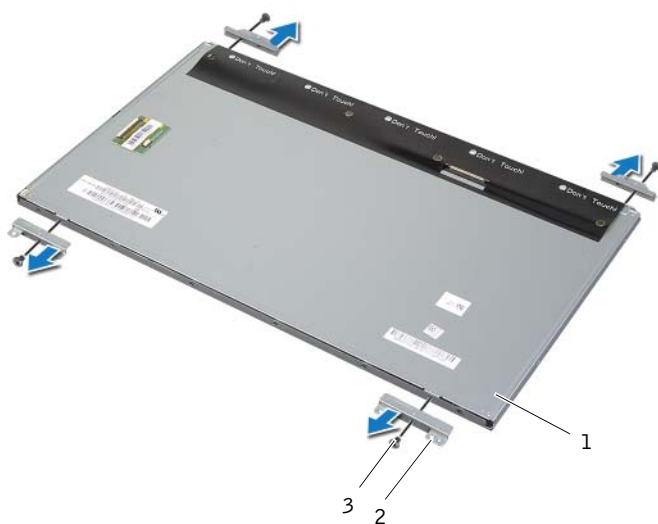

---

1 顯示板

2 顯示板托架 (4)

3 螺絲 (4)

---

# 裝回顯示板



**警告：**拆裝電腦內部元件之前，請先閱讀電腦隨附的安全資訊，並按照第 9 頁的「開始操作之前」中的步驟進行。拆裝電腦內部元件之後，請按照第 11 頁的「拆裝電腦內部元件之後」中的說明進行操作。若要獲得其他安全性方面的最佳實踐資訊，請參閱 **Regulatory Compliance**（法規遵循）首頁 ([dell.com/regulatory\\_compliance](http://dell.com/regulatory_compliance))。

## 程序

- 1 將顯示板托架上的螺絲孔與顯示板上的螺絲孔對齊。
- 2 裝回將顯示板托架固定至顯示板的螺絲。
- 3 將顯示板上的螺絲孔對齊顯示器前蓋上的凸起，然後將顯示板置於顯示器前蓋上。  
 **註：**請確保未將任何纜線置於顯示板下方。
- 4 將顯示器纜線連接至顯示板上的連接器，並使用膠帶將其固定。
- 5 將觸控螢幕纜線推入顯示板連接器，然後按壓連接器門鎖來固定纜線。
- 6 將底架上的螺絲孔對齊顯示器前蓋上的螺絲孔，然後將底架卡至定位。
- 7 裝回將底架固定至顯示器前蓋的螺絲。
- 8 將轉換板纜線連接至顯示板上的連接器。

## 事後必須步驟

- 1 按照第 61 頁的「更換主機板」中步驟 1 至步驟 3 的說明進行操作。
- 2 裝回處理器散熱器。請參閱第 54 頁的「裝回處理器散熱器」。
- 3 裝回風扇。請參閱第 48 頁的「裝回風扇」。
- 4 裝回主機板保護蓋。請參閱第 38 頁的「裝回主機板保護蓋」。
- 5 裝回觸控螢幕板。請參閱第 32 頁的「裝回觸控螢幕板」。
- 6 裝回轉換板。請參閱第 29 頁的「裝回轉換板」。
- 7 按照第 24 頁的「裝回硬碟機」中步驟 3 至步驟 5 的說明進行操作。
- 8 按照第 27 頁的「裝回光碟機」中步驟 4 至步驟 6 的說明進行操作。
- 9 裝回後蓋。請參閱第 20 頁的「裝回後蓋」。
- 10 裝回腳架。請參閱第 18 頁的「裝回腳架」。
- 11 裝回腳架蓋。請參閱第 16 頁的「裝回腳架蓋」。
- 12 按照第 11 頁的「拆裝電腦內部元件之後」中的說明進行操作。

# 卸下攝影機模組



**警告：**拆裝電腦內部元件之前，請先閱讀電腦隨附的安全資訊，並按照第 9 頁的「開始操作之前」中的步驟進行。拆裝電腦內部元件之後，請按照第 11 頁的「拆裝電腦內部元件之後」中的說明進行操作。若要獲得其他安全性方面的最佳實踐資訊，請參閱 **Regulatory Compliance**（法規遵循）首頁 ([dell.com/regulatory\\_compliance](http://dell.com/regulatory_compliance))。

## 事前必須步驟

- 1 卸下腳架蓋。請參閱第 15 頁的「卸下腳架蓋」。
- 2 卸下腳架。請參閱第 17 頁的「卸下腳架」。
- 3 卸下後蓋。請參閱第 19 頁的「卸下後蓋」。
- 4 按照第 25 頁的「卸下光碟機」中步驟 1 至步驟 3 的說明進行操作。
- 5 按照第 21 頁的「卸下硬碟機」中步驟 1 至步驟 3 的說明進行操作。
- 6 卸下轉換板。請參閱第 28 頁的「卸下轉換板」。
- 7 卸下觸控螢幕板。請參閱第 30 頁的「卸下觸控螢幕板」。
- 8 卸下主機板保護蓋。請參閱第 37 頁的「卸下主機板保護蓋」。
- 9 卸下風扇。請參閱第 47 頁的「卸下風扇」。
- 10 卸下處理器散熱器。請參閱第 52 頁的「卸下處理器散熱器」。
- 11 按照第 59 頁的「卸下主機板」中步驟 1 至步驟 3 的說明進行操作。
- 12 按照第 62 頁的「卸下顯示板」中步驟 1 至步驟 4 的說明進行操作。

## 程序

- 1 卸下將攝影機組件固定至顯示器前蓋的螺絲。
- 2 小心將攝影機組件抬起，然後將它翻面。
- 3 從攝影機模組上的連接器上拔下攝影機纜線。
- 4 卸下將攝影機模組固定至攝影機模組托架的螺絲。
- 5 將攝影機模組從攝影機模組托架推出。

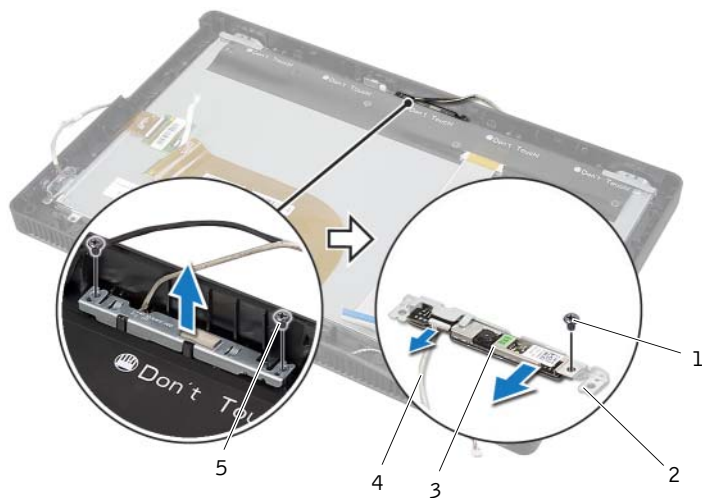

1	螺絲	2	攝影機模組托架
3	攝影機組件	4	攝影機纜線
5	螺絲 (2)		

# 裝回攝影機模組



**警告：**拆裝電腦內部元件之前，請先閱讀電腦隨附的安全資訊，並按照第 9 頁的「開始操作之前」中的步驟進行。拆裝電腦內部元件之後，請按照第 11 頁的「拆裝電腦內部元件之後」中的說明進行操作。若要獲得其他安全性方面的最佳實踐資訊，請參閱 **Regulatory Compliance**（法規遵循）首頁 ([dell.com/regulatory\\_compliance](http://dell.com/regulatory_compliance))。

## 程序

- 1 將攝影機模組推入攝影機模組托架，並將攝影機模組上的螺絲孔對準攝影機模組托架上的螺絲孔。
- 2 裝回將攝影機模組固定至攝影機模組托架的螺絲。
- 3 將攝影機纜線連接至攝影機模組上的連接器。
- 4 將攝影機組件上的螺絲孔對準顯示器前蓋上的螺絲孔。
- 5 裝回將攝影機組件固定至顯示器前蓋的螺絲。

## 事後必須步驟

- 1 按照第 67 頁的「裝回顯示板」中步驟 6 至步驟 8 的說明進行操作。
- 2 按照第 61 頁的「更換主機板」中步驟 1 至步驟 3 的說明進行操作。
- 3 裝回處理器散熱器。請參閱第 54 頁的「裝回處理器散熱器」。
- 4 裝回風扇。請參閱第 48 頁的「裝回風扇」。
- 5 裝回主機板保護蓋。請參閱第 38 頁的「裝回主機板保護蓋」。
- 6 裝回觸控螢幕板。請參閱第 32 頁的「裝回觸控螢幕板」。
- 7 裝回轉換板。請參閱第 29 頁的「裝回轉換板」。
- 8 按照第 24 頁的「裝回硬碟機」中步驟 3 至步驟 5 的說明進行操作。
- 9 按照第 27 頁的「裝回光碟機」中步驟 4 至步驟 6 的說明進行操作。
- 10 裝回後蓋。請參閱第 20 頁的「裝回後蓋」。
- 11 裝回腳架。請參閱第 18 頁的「裝回腳架」。
- 12 裝回腳架蓋。請參閱第 16 頁的「裝回腳架蓋」。
- 13 按照第 11 頁的「拆裝電腦內部元件之後」中的說明進行操作。

# 卸下麥克風模組

---



**警告：**拆裝電腦內部元件之前，請先閱讀電腦隨附的安全資訊，並按照第 9 頁的「開始操作之前」中的步驟進行。拆裝電腦內部元件之後，請按照第 11 頁的「拆裝電腦內部元件之後」中的說明進行操作。若要獲得其他安全性方面的最佳實踐資訊，請參閱 **Regulatory Compliance**（法規遵循）首頁 ([dell.com/regulatory\\_compliance](http://dell.com/regulatory_compliance))。

## 事前必須步驟

- 1 卸下腳架蓋。請參閱第 15 頁的「卸下腳架蓋」。
- 2 卸下腳架。請參閱第 17 頁的「卸下腳架」。
- 3 卸下後蓋。請參閱第 19 頁的「卸下後蓋」。
- 4 按照第 25 頁的「卸下光碟機」中步驟 1 至步驟 3 的說明進行操作。
- 5 按照第 21 頁的「卸下硬碟機」中步驟 1 至步驟 3 的說明進行操作。
- 6 卸下轉換板。請參閱第 28 頁的「卸下轉換板」。
- 7 卸下觸控螢幕板。請參閱第 30 頁的「卸下觸控螢幕板」。
- 8 卸下主機板保護蓋。請參閱第 37 頁的「卸下主機板保護蓋」。
- 9 卸下風扇。請參閱第 47 頁的「卸下風扇」。
- 10 卸下處理器散熱器。請參閱第 52 頁的「卸下處理器散熱器」。
- 11 按照第 59 頁的「卸下主機板」中步驟 1 至步驟 3 的說明進行操作。
- 12 按照第 62 頁的「卸下顯示板」中步驟 1 至步驟 4 的說明進行操作。

## 程序

- 1 卸下將麥克風模組托架固定至顯示器前蓋上的螺絲孔。
- 2 將麥克風模組托架從顯示器前蓋抬起取出。
- 3 將麥克風模組從顯示器前蓋上的插槽推出抬起。
- 4 從麥克風模組的連接器拔下麥克風纜線。

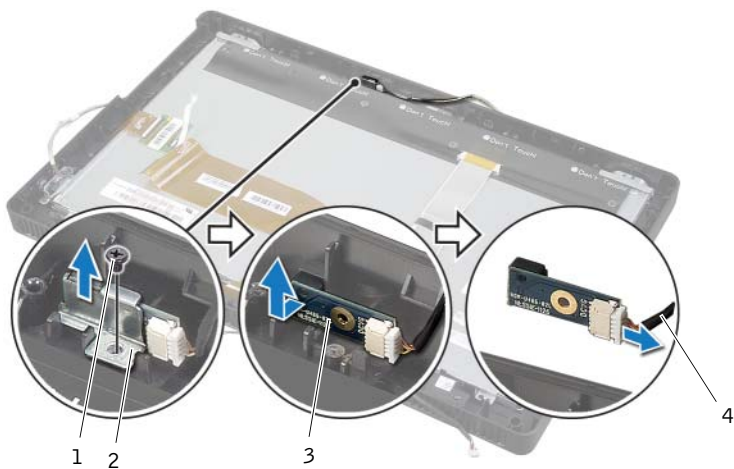

1 螺絲	2 麥克風模組托架
3 麥克風模組	4 麥克風纜線



# 裝回麥克風模組



**警告：**拆裝電腦內部元件之前，請先閱讀電腦隨附的安全資訊，並按照第 9 頁的「開始操作之前」中的步驟進行。拆裝電腦內部元件之後，請按照第 11 頁的「拆裝電腦內部元件之後」中的說明進行操作。若要獲得其他安全性方面的最佳實踐資訊，請參閱 **Regulatory Compliance**（法規遵循）首頁 ([dell.com/regulatory\\_compliance](http://dell.com/regulatory_compliance))。

## 程序

- 1 將麥克風纜線連接至麥克風模組上的連接器。
- 2 將麥克風模組對準顯示器前蓋上的插槽，然後將麥克風模組推入顯示器前蓋上的插槽。
- 3 將麥克風模組托架上的螺絲孔對準顯示器前蓋上的螺絲孔。
- 4 裝回將麥克風模組托架固定至顯示器前蓋上的螺絲。

## 事後必須步驟

- 1 按照第 67 頁的「裝回顯示板」中步驟 6 至步驟 8 的說明進行操作。
- 2 按照第 61 頁的「更換主機板」中步驟 1 至步驟 3 的說明進行操作。
- 3 裝回處理器散熱器。請參閱第 54 頁的「裝回處理器散熱器」。
- 4 裝回風扇。請參閱第 48 頁的「裝回風扇」。
- 5 裝回主機板保護蓋。請參閱第 38 頁的「裝回主機板保護蓋」。
- 6 裝回觸控螢幕板。請參閱第 32 頁的「裝回觸控螢幕板」。
- 7 裝回轉換板。請參閱第 29 頁的「裝回轉換板」。
- 8 按照第 24 頁的「裝回硬碟機」中步驟 3 至步驟 5 的說明進行操作。
- 9 按照第 27 頁的「裝回光碟機」中步驟 4 至步驟 6 的說明進行操作。
- 10 裝回後蓋。請參閱第 20 頁的「裝回後蓋」。
- 11 裝回腳架。請參閱第 18 頁的「裝回腳架」。
- 12 裝回腳架蓋。請參閱第 16 頁的「裝回腳架蓋」。
- 13 按照第 11 頁的「拆裝電腦內部元件之後」中的說明進行操作。

# 卸下天線模組

---



**警告：**拆裝電腦內部元件之前，請先閱讀電腦隨附的安全資訊，並按照第 9 頁的「開始操作之前」中的步驟進行。拆裝電腦內部元件之後，請按照第 11 頁的「拆裝電腦內部元件之後」中的說明進行操作。若要獲得其他安全性方面的最佳實踐資訊，請參閱 **Regulatory Compliance**（法規遵循）首頁 ([dell.com/regulatory\\_compliance](http://dell.com/regulatory_compliance))。

## 事前必須步驟

- 1 卸下腳架蓋。請參閱第 15 頁的「卸下腳架蓋」。
- 2 卸下腳架。請參閱第 17 頁的「卸下腳架」。
- 3 卸下後蓋。請參閱第 19 頁的「卸下後蓋」。
- 4 按照第 25 頁的「卸下光碟機」中步驟 1 至步驟 3 的說明進行操作。
- 5 按照第 21 頁的「卸下硬碟機」中步驟 1 至步驟 3 的說明進行操作。
- 6 卸下轉換板。請參閱第 28 頁的「卸下轉換板」。
- 7 卸下觸控螢幕板。請參閱第 30 頁的「卸下觸控螢幕板」。
- 8 卸下主機板保護蓋。請參閱第 37 頁的「卸下主機板保護蓋」。
- 9 卸下風扇。請參閱第 47 頁的「卸下風扇」。
- 10 卸下處理器散熱器。請參閱第 52 頁的「卸下處理器散熱器」。
- 11 按照第 59 頁的「卸下主機板」中步驟 1 至步驟 3 的說明進行操作。
- 12 按照第 62 頁的「卸下顯示板」中步驟 1 至步驟 4 的說明進行操作。

## 程序

- 1 將底架置於乾淨表面上。
- 2 請記下天線模組在底架上的位置，然後將天線模組從底架撬起。
- 3 請記下天線纜線的佈線，然後小心將纜線從固定導軌取下。
- 4 提起天線纜線，使其脫離底架。



---

1 記憶體模組 (2)

2 天線纜線 (2)

3 底架

---

# 裝回天線模組



**警告：**拆裝電腦內部元件之前，請先閱讀電腦隨附的安全資訊，並按照第 9 頁的「開始操作之前」中的步驟進行。拆裝電腦內部元件之後，請按照第 11 頁的「拆裝電腦內部元件之後」中的說明進行操作。若要獲得其他安全性方面的最佳實踐資訊，請參閱 **Regulatory Compliance**（法規遵循）首頁 ([dell.com/regulatory\\_compliance](http://dell.com/regulatory_compliance))。

## 程序

- 1 將天線纜線穿過底架上的固定導軌。
- 2 將天線模組貼回底架。

## 事後必須步驟

- 1 按照第 67 頁的「裝回顯示板」中步驟 6 至步驟 8 的說明進行操作。
- 2 按照第 61 頁的「更換主機板」中步驟 1 至步驟 3 的說明進行操作。
- 3 裝回處理器散熱器。請參閱第 54 頁的「裝回處理器散熱器」。
- 4 裝回風扇。請參閱第 48 頁的「裝回風扇」。
- 5 裝回主機板保護蓋。請參閱第 38 頁的「裝回主機板保護蓋」。
- 6 裝回觸控螢幕板。請參閱第 32 頁的「裝回觸控螢幕板」。
- 7 裝回轉換板。請參閱第 29 頁的「裝回轉換板」。
- 8 按照第 24 頁的「裝回硬碟機」中步驟 3 至步驟 5 的說明進行操作。
- 9 按照第 27 頁的「裝回光碟機」中步驟 4 至步驟 6 的說明進行操作。
- 10 裝回後蓋。請參閱第 20 頁的「裝回後蓋」。
- 11 裝回腳架。請參閱第 18 頁的「裝回腳架」。
- 12 裝回腳架蓋。請參閱第 16 頁的「裝回腳架蓋」。
- 13 按照第 11 頁的「拆裝電腦內部元件之後」中的說明進行操作。

# 卸下顯示器前蓋



**警告：**拆裝電腦內部元件之前，請先閱讀電腦隨附的安全資訊，並按照第 9 頁的「開始操作之前」中的步驟進行。拆裝電腦內部元件之後，請按照第 11 頁的「拆裝電腦內部元件之後」中的說明進行操作。若要獲得其他安全性方面的最佳實踐資訊，請參閱 **Regulatory Compliance**（法規遵循）首頁 ([dell.com/regulatory\\_compliance](http://dell.com/regulatory_compliance))。

## 事前必須步驟

- 1 卸下腳架蓋。請參閱第 15 頁的「卸下腳架蓋」。
- 2 卸下腳架。請參閱第 17 頁的「卸下腳架」。
- 3 卸下後蓋。請參閱第 19 頁的「卸下後蓋」。
- 4 按照第 25 頁的「卸下光碟機」中步驟 1 至步驟 3 的說明進行操作。
- 5 按照第 21 頁的「卸下硬碟機」中步驟 1 至步驟 3 的說明進行操作。
- 6 卸下轉換板。請參閱第 28 頁的「卸下轉換板」。
- 7 卸下觸控螢幕板。請參閱第 30 頁的「卸下觸控螢幕板」。
- 8 卸下主機板保護蓋。請參閱第 37 頁的「卸下主機板保護蓋」。
- 9 卸下風扇。請參閱第 47 頁的「卸下風扇」。
- 10 卸下電源按鈕組件。請參閱第 49 頁的「卸下電源按鈕組件」。
- 11 卸下處理器散熱器。請參閱第 52 頁的「卸下處理器散熱器」。
- 12 按照第 59 頁的「卸下主機板」中步驟 1 至步驟 3 的說明進行操作。
- 13 按照第 62 頁的「卸下顯示板」中步驟 1 至步驟 9 的說明進行操作。
- 14 拔下攝影機模組。請參閱第 68 頁的「卸下攝影機模組」。
- 15 卸下麥克風模組。請參閱第 71 頁的「卸下麥克風模組」。

# 程序

卸下顯示器前蓋。



---

1 顯示器前蓋

---

# 裝回顯示器前蓋



**警告：**拆裝電腦內部元件之前，請先閱讀電腦隨附的安全資訊，並按照第 9 頁的「開始操作之前」中的步驟進行。拆裝電腦內部元件之後，請按照第 11 頁的「拆裝電腦內部元件之後」中的說明進行操作。若要獲得其他安全性方面的最佳實踐資訊，請參閱 **Regulatory Compliance**（法規遵循）首頁 ([dell.com/regulatory\\_compliance](http://dell.com/regulatory_compliance))。

## 程序

將顯示器前蓋置於乾淨的表面上。

## 事後必須步驟

- 1 裝回麥克風模組。請參閱第 73 頁的「裝回麥克風模組」。
- 2 裝回攝影機模組。請參閱第 70 頁的「裝回攝影機模組」。
- 3 按照第 67 頁的「裝回顯示板」中步驟 3 至步驟 8 的說明進行操作。
- 4 按照第 61 頁的「更換主機板」中步驟 1 至步驟 3 的說明進行操作。
- 5 裝回處理器散熱器。請參閱第 54 頁的「裝回處理器散熱器」。
- 6 裝回電源按鈕組件。請參閱第 51 頁的「裝回電源按鈕組件」。
- 7 裝回風扇。請參閱第 48 頁的「裝回風扇」。
- 8 裝回主機板保護蓋。請參閱第 38 頁的「裝回主機板保護蓋」。
- 9 裝回觸控螢幕板。請參閱第 32 頁的「裝回觸控螢幕板」。
- 10 裝回轉換板。請參閱第 29 頁的「裝回轉換板」。
- 11 按照第 24 頁的「裝回硬碟機」中步驟 3 至步驟 5 的說明進行操作。
- 12 按照第 27 頁的「裝回光碟機」中步驟 4 至步驟 6 的說明進行操作。
- 13 裝回後蓋。請參閱第 20 頁的「裝回後蓋」。
- 14 裝回腳架。請參閱第 18 頁的「裝回腳架」。
- 15 裝回腳架蓋。請參閱第 16 頁的「裝回腳架蓋」。
- 16 按照第 11 頁的「拆裝電腦內部元件之後」中的說明進行操作。

# 系統設定程式

---

## 概觀

使用系統設定公用程式以便：

- 取得有關安裝在電腦上的硬體資訊，例如 RAM 數量、硬碟機大小等。
- 變更系統組態資訊。
- 設定或變更使用者可選擇的選項，例如使用者密碼、已安裝的硬碟機類型、停用或停用底座裝置等。



**警示：**除非您是相當有經驗的電腦使用者，否則請勿變更系統設定程式中的設定。某些變更可能會導致電腦工作異常。



**註：**在變更系統設定之前，建議您記下系統設定的螢幕資訊，以備將來參考。

## 進入系統設定程式

- 1 開啓（或重新啓動）電腦。
- 2 在 POST 期間，當螢幕上顯示 DELL 徽標時，請注意觀察，等候顯示 F2 提示，然後立即按 <F2> 鍵。



**註：**F2 提示表示鍵盤已經起始化。該提示顯示時間較短，所以您必須注意觀察，等候它的顯示，然後按 <F2> 鍵。  
如果您在出現 F2 提示前按 <F2> 鍵，該按鍵動作將不起作用。如果您等候過久，並且螢幕上已顯示作業系統徽標，請繼續等候，直至看到作業系統桌面。然後，關閉電腦並再試一次。



# 系統設定程式螢幕

系統設定螢幕將會顯示有關電腦目前組態或可變更組態的資訊。螢幕上的資訊分為三個區域：**設定項目**、**現用說明螢幕**和**按鍵功能**。

<p><b>設定項目</b> — 此區域顯示在系統設定程式視窗的左側。此欄位為可捲動的清單，其中包含定義電腦組態（包括安裝的硬體、省電及安全保護功能）的功能。</p> <p>可使用上和下方方向鍵向上和向下捲動清單。反白顯示某選項時，<b>說明螢幕</b>將顯示有關該選項的更多資訊以及該選項的可用設定。</p>	<p><b>說明螢幕</b> — 此欄位顯示於系統設定程式視窗的右側，其中包含有關<b>設定項目</b>中所列的每個選項的資訊。在此欄位中，您可以檢視有關電腦的資訊，並變更目前設定。</p> <p>按向上和向下鍵即可反白選擇選項。</p> <p>按 &lt;Enter&gt; 鍵可使該選項成為現用選項，並返回<b>設定項目</b>。</p> <p><b>註：</b>並非<b>設定項目</b>中所列出的所有設定均可變更。</p>
<p><b>按鍵功能</b> — 此區域顯示在<b>說明螢幕</b>下面，並列出現用系統設定程式區域中的按鍵及其功能。</p>	

## 系統設定程式選項

 **註：**根據您的電腦和所安裝裝置的不同，本章節中列出的項目並不一定完全按照列出的內容出現。

---

<b>Main (主要) — System Information (系統資訊)</b>	
BIOS Revision	顯示 BIOS 版本號碼
BIOS Build Date	顯示 BIOS 組建日期 (以 mm/dd/yyyy 格式)
System Name	顯示電腦型號
System Time	顯示目前時間 (以 hh:mm:ss 格式)
System Date	顯示目前日期 (以 mm/dd/yyyy 格式)
Service Tag	顯示電腦的服務標籤
Service Tag Input	當 Service Tag (服務標籤) 欄位空白時，可讓您輸入服務標籤
Asset Tag	當有資產標籤時，會顯示電腦的資產標籤

---

---

<b>Main (主要) — Processor Information (處理器資訊)</b>	
Processor Type	顯示處理器類型
Processor ID	顯示處理器 ID
Processor Core Count	顯示核心數目
Processor L1 Cache	顯示處理器 L1 快取記憶體大小
Processor L2 Cache	顯示處理器 L2 快取記憶體大小
Processor L3 Cache	顯示處理器 L3 快取記憶體大小

---

---

## Main (主要) — Memory Information (記憶體資訊)

---

Memory Installed	指示已安裝的記憶體容量 (以 MB 為單位)
Memory Running Speed	指示記憶體速度 (以 MHz 為單位)
Memory Technology	指出安裝的記憶體類型

---

---

## Main (主要) — SATA Information (SATA 資訊)

---

### SATA 1

Device Type	顯示連接至 SATA 1 連接器的 SATA 裝置
Device ID	顯示 SATA 2 裝置的序號
Device Size	顯示 SATA 1 裝置的 GB 大小，以及是否為硬碟機

### SATA 2

Device Type	顯示連接至 SATA 2 連接器的 SATA 裝置
Device ID	顯示 SATA 2 裝置的序號
Device Size	顯示 SATA 2 裝置的 GB 大小，以及是否為硬碟機

---

---

## Advanced (進階) — Processor Configuration (處理器組態)

---

Intel Hyper-Threading Technology	可讓您啟用或停用處理器的 Intel Hyper-Threading Technology 功能 — Enabled (已啟用) 或 Disabled (已停用) (預設為 Enabled (已啟用))
Intel(R) SpeedStep Technology	可讓您啟用或停用處理器的 Intel SpeedStep Technology 功能 — Enabled (已啟用) 或 Disabled (已停用) (預設為 Enabled (已啟用))
Intel(R) Virtualization Technology	可讓您啟用或停用處理器的 Intel Virtualization Technology 功能 — Enabled (已啟用) 或 Disabled (已停用) (預設為 Enabled (已啟用))
CPU XD Support	可讓您啟用或停用處理器的執行停用模式 — Enabled (已啟用) 或 Disabled (已停用) (預設為 Enabled (已啟用))
Limit CPUID Value	可讓您限制處理器標準 CPUID 函數支援的最大值 — Enabled (已啟用) 或 Disabled (已停用) (預設為 Disabled (已停用))

Multi Core Support	可讓您啟用或停用多核心處理器 — Enabled (已啟用) 或 Disabled (已停用) (預設為 Enabled (已啟用))
Intel(R) Turbo Boost Technology	可讓您啟用或停用處理器的 Intel Turbo Boost Technology 模式 — Enabled (已啟用) 或 Disabled (已停用) (預設為 Enabled (已啟用)) <b>註：</b> 只有當處理器支援此功能時才會顯示 Intel Turbo Boost Technology 選項。

---

### Advanced (進階) — USB Configuration (USB 組態)

---

Rear USB Ports	可讓您啟用或停用後方的 USB 連接埠 — Enabled (已啟用) 或 Disabled (已停用) (預設為 Enabled (已啟用))
Side USB Ports	可讓您啟用或停用側面的 USB 連接埠 — Enabled (已啟用) 或 Disabled (已停用) (預設為 Enabled (已啟用))

---

### Advanced (進階) — Onboard Device Configuration (機載裝置組態)

---

Onboard Audio Controller	可讓您啟用或停用機載音效控制器 — Enabled (已啟用) 或 Disabled (已停用) (預設為 Enabled (已啟用))
SATA Mode	顯示您電腦上的 SATA 模式 (預設為 ATA)
Onboard LAN Controller	可讓您啟用或停用機載 LAN 控制器 — Enabled (已啟用) 或 Disabled (已停用) (預設為 Enabled (已啟用))
Onboard LAN Boot ROM	可讓您從網路啟動電腦 — Enabled (已啟用) 或 Disabled (已停用) (預設為 Disabled (已停用))

---

### Boot (啟動)

---

Numlock Key	讓您在開機期間將 Num Lock 鍵的狀態設為 On (開啓) 或 Off (關閉) (預設為 On (開啓))
Secure Boot Control	可讓您啟用或停用安全啟動控制 <b>註：</b> 如要啟用此功能，電腦必須在 UEFI 啟動模式。
Load Legacy OPROM	在 UEFI 啟動模式下可讓您載入 legacy OPROM

---

## Boot (啓動) (續)

---

Keyboard Errors	在開機期間讓您啓用或停用鍵盤相關錯誤的顯示 – Report (報告) 或 Do Not Report (不報告) (預設為 Report (報告))
USB Boot Support	可讓您啓用或停用從 USB 大型儲存裝置啓動的功能，例如硬碟機、光碟機、USB 隨身碟等 Enable (啓用) 或 Disable (停用) (預設為 Enabled (已啓用))
Boot Mode	讓您選擇電腦的啓動模式 – Legacy (傳統) 或 UEFI (預設為 Legacy (傳統))
1st Boot Device	顯示第一個啓動裝置
2nd Boot Device	顯示第二個啓動裝置
3rd Boot Device	顯示第三個啓動裝置
4th Boot Device	顯示第四個啓動裝置
5th Boot Device	顯示第五個啓動裝置
Hard Disk Drivers	顯示硬碟機的啓動順序
USB Storage Drivers	顯示 USB 儲存裝置的啓動順序
CD/DVD ROM Drivers	顯示光碟機的啓動順序

---

---

## Power (電源)

---

Wake Up by Integrated LAN/WLAN	允許電腦透過特殊 LAN 或無線 LAN 訊號開機 – Enabled (已啓用) 或 Disabled (已停用) (預設為 Disabled (已停用))
AC Recovery	可讓您設定電腦從電源故障後恢復的行為 – Power Off (電源關閉)、Power On (電源開啓) 或 Last Power State (之前的電源狀態) (預設為 Power Off (電源關閉))
Auto Power On	可讓您啓用或停用電腦自動開機 – Enabled (啓用) 或 Disabled (停用) (預設為 Disabled)
Auto Power On Mode	可讓您設定電腦每天或在預先選取的日期自動開機；只有當 Auto Power On (自動開機) 模式設為 Enabled (已啓用) 時才能使用此選項 Everyday (每天) 或 Selected Day (選取日) (預設為 Selected Day (選取日))
Auto Power On Date	可讓您設定電腦必須自動開機的日期；只有當 Auto Power On (自動開機) 模式設為 Enabled (已啓用) 時才能設定此選項 – 1 到 31 (預設為 15)

Auto Power On Time	可讓您設定電腦必須自動開機的時間。只有當 Auto Power On (自動開機) 模式設為 Enabled (已啓用) 時才能設定此選項 hh:mm:ss (預設為 12:30:30)
--------------------	---

---

## Security (安全保護)

---

Supervisor Password	顯示管理員密碼
User Password	顯示使用者密碼
Set User Password	可讓您設定、變更或刪除使用者密碼
Password Check	每當電腦啓動時您嘗試進入系統設定時，可讓您啓用密碼驗證 Setup (設定) 或 Always (始終) (預設為 Setup (設定)) <b>註：</b> 只有當設定使用者密碼時，才會顯示 Password Check (密碼檢查) 選項。
Set Supervisor Password	可讓您設定、變更或刪除使用者密碼。管理員密碼可控制對系統設定公用程式的存取 <b>註：</b> 刪除管理員密碼會刪除使用者密碼。在設定使用者密碼之前先設定管理員密碼。
User Access Level	可讓您限制或提供系統設定公用程式的存取 No Access (無法存取) ; View Only (只能檢視) ; Limited (有限) ; Full Access (完全存取) (預設為 Full Access (完全存取)) <ul style="list-style-type: none"> <li>• No Access (無存取) : 限制使用者編輯系統設定的選項</li> <li>• View Only (僅檢視) : 可讓使用者僅檢視系統設定選項</li> <li>• Limited (限制) : 可讓使用者編輯有限的系統設定選項</li> <li>• Full Access (完全存取) : 可讓使用者編輯管理員密碼以外的所有系統設定選項</li> </ul>

---

## Exit (結束)

---

Save Changes and Reset	可讓您結束系統設定並儲存變更
Discard Changes and Reset	可讓您結束系統設定並載入之前的所有值系統設定選項
Load Defaults	可讓您載入所有系統設定選項的預設值

---

# Boot Sequence

此功能可讓您變更裝置的開機順序。

## Boot Options

- **USB Floppy Device (USB 軟碟裝置)** — 電腦會嘗試從 USB 軟碟裝置啟動。如果硬碟機中無作業系統，電腦將產生一則錯誤訊息。
- **Internal HDD Devices (內部硬碟裝置)** — 電腦嘗試從主硬碟機啟動。如果硬碟機中無作業系統，電腦將產生一則錯誤訊息。
- **USB Storage Device (USB 儲存裝置)** — 將記憶體裝置插入 USB 連接埠，然後重新啟動電腦。當螢幕右下角顯示 F12 Boot Options (F12 啟動選項) 時，請按 <F12> 鍵。BIOS 會偵測裝置，並將 USB 快閃選項新增至啟動選單。
- **Internal ODD Devices (內部 ODD 裝置)** — 電腦嘗試從光碟機啟動。如果光碟機中沒有光碟，或不是開機光碟，電腦將產生一則錯誤訊息。  
 **註：**若要啟動至 USB 裝置，此裝置必須可啟動。若要確定裝置是否可啟動，請查看裝置說明文件。
- **Onboard NIC Device (機載 NIC 裝置)** — 電腦會嘗試從網路啟動。如果網路上無作業系統，電腦將產生一則錯誤訊息。  
 **註：**如要從網路啟動，請確定系統設定中已啓用 Onboard LAN boot ROM (機載 LAN 啟動 ROM) 選項。請參閱第 81 頁的「系統設定程式選項」。

## 變更開機順序，以用於目前啟動

您可以使用此功能變更目前的啟動順序，例如，從光碟機啟動以執行 **Drivers and Utilities** 光碟上的 Dell Diagnostics。下次啟動時，會恢復先前的啟動順序。

- 1 如果您要從 USB 裝置啟動，請將 USB 裝置連接至 USB 連接埠。
- 2 開啓（或重新啓動）電腦。
- 3 當螢幕右下角顯示 F2 Setup, F12 Boot Options (F2 設定, F12 啟動選項) 時，請按 <F12> 鍵。



**註：**如果您等待過久，並且螢幕上已出現作業系統徽標，則請繼續等待，直至看到 Microsoft Windows 桌面。然後關閉電腦，並再試一次。

**Boot Device Menu**（啟動裝置選單）將會出現，列出所有可用的啟動裝置。

- 4 從 Boot Device Menu（啟動裝置選單）中選擇您要從其啟動的的裝置。  
例如，若您要啟動至 USB 隨身碟，請反白顯示 **USB Storage Device**（USB 儲存裝置），然後按 <Enter> 鍵。



**註：**若要啟動至 USB 裝置，此裝置必須可啟動。若要確定裝置是否可啟動，請查看裝置說明文件。

## 變更開機順序，以用於今後啟動

- 1 進入系統設定程式。請參閱第 80 頁的「進入系統設定程式」。
- 2 使用方向鍵反白顯示 **Boot**（啟動）選單選項，然後按 <Enter> 鍵存取選單。



**註：**記下目前的開機順序，以備要恢復時使用。

- 3 按上方向鍵和下方向鍵在裝置清單上移動。
- 4 按加號 (+) 或減號 (-) 鍵變更裝置的啟動優先順序。

## 清除忘記的密碼



**警告：**拆裝電腦內部元件之前，請先閱讀電腦隨附的安全資訊，並按照第 9 頁的「開始操作之前」中的步驟進行。拆裝電腦內部元件之後，請按照第 11 頁的「拆裝電腦內部元件之後」中的說明進行操作。若要獲得其他安全性方面的最佳實踐資訊，請參閱 **Regulatory Compliance**（法規遵循）首頁 ([dell.com/regulatory\\_compliance](http://dell.com/regulatory_compliance))。

- 1 卸下腳架蓋。請參閱第 15 頁的「卸下腳架蓋」。
- 2 卸下腳架。請參閱第 17 頁的「卸下腳架」。
- 3 卸下後蓋。請參閱第 19 頁的「卸下後蓋」。
- 4 卸下主機板保護蓋。請參閱第 37 頁的「卸下主機板保護蓋」。
- 5 找到主機板上的 3 插腳密碼重設跳線 (PWCLR1)。請參閱第 13 頁的「主機板元件」。
- 6 從插腳 2 和插腳 3 上拔下 2 插腳跳線塞，並將跳線塞安插在插腳 1 和插腳 2 上。

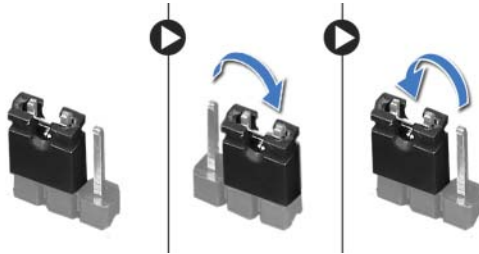

- 7 等待大約五秒鐘以清除密碼設定。
- 8 從插腳 1 和插腳 2 上拔下 2 插腳跳線塞，並將其固定在插腳 2 和插腳 3 上。
- 9 裝回主機板保護蓋。請參閱第 38 頁的「裝回主機板保護蓋」。
- 10 裝回後蓋。請參閱第 20 頁的「裝回後蓋」。
- 11 裝回腳架。請參閱第 18 頁的「裝回腳架」。
- 12 裝回腳架蓋。請參閱第 16 頁的「裝回腳架蓋」。
- 13 按照第 11 頁的「拆裝電腦內部元件之後」中的說明進行操作。



## 清除 CMOS 設定

**警告：** 拆裝電腦內部元件之前，請先閱讀電腦隨附的安全資訊，並按照第 9 頁的「開始操作之前」中的步驟進行。拆裝電腦內部元件之後，請按照第 11 頁的「拆裝電腦內部元件之後」中的說明進行操作。若要獲得其他安全性方面的最佳實踐資訊，請參閱 **Regulatory Compliance**（法規遵循）首頁 ([dell.com/regulatory\\_compliance](http://dell.com/regulatory_compliance))。

**警告：** 必須從電源插座上拔下電腦電源才能清除 CMOS 設定。

- 1 卸下腳架蓋。請參閱第 15 頁的「卸下腳架蓋」。
- 2 卸下腳架。請參閱第 17 頁的「卸下腳架」。
- 3 卸下後蓋。請參閱第 19 頁的「卸下後蓋」。
- 4 卸下主機板保護蓋。請參閱第 37 頁的「卸下主機板保護蓋」。
- 5 找到主機板上的 3 插腳 CMOS 重設跳線 (CMOCL1)。請參閱第 13 頁的「主機板元件」。
- 6 從插腳 2 和插腳 3 上拔下 2 插腳跳線塞，並將跳線塞安插在插腳 1 和插腳 2 上。

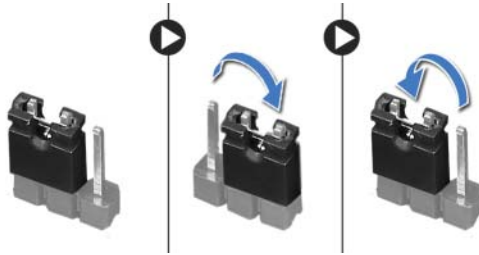

- 7 等待大約五秒鐘以清除 CMOS 設定。
- 8 從插腳 1 和插腳 2 上拔下 2 插腳跳線塞，並將其固定在插腳 2 和插腳 3 上。
- 9 裝回主機板保護蓋。請參閱第 38 頁的「裝回主機板保護蓋」。
- 10 裝回後蓋。請參閱第 20 頁的「裝回後蓋」。
- 11 裝回腳架。請參閱第 18 頁的「裝回腳架」。
- 12 裝回腳架蓋。請參閱第 16 頁的「裝回腳架蓋」。
- 13 按照第 11 頁的「拆裝電腦內部元件之後」中的說明進行操作。

# 更新 BIOS

---

當有更新可用或更換主機板時，可能需要更新主機板上的螺絲。若要更新 BIOS，請執行以下作業：

- 1 開啓電腦。
- 2 跳至 [support.dell.com](http://support.dell.com)。
- 3 如果您有電腦的服務標籤，請輸入電腦的服務標籤然後按一下**提交**。  
如果您沒有電腦的服務標籤，請按一下**偵測服務標籤**以允許自動偵測電腦的服務標籤。  
 **註：**如果無法自動偵測服務標籤，請在產品類別之下選擇您的產品。
- 4 按一下**檢視驅動程式與下載**。
- 5 在**作業系統**下拉式清單中，選擇安裝在您電腦上的作業系統。
- 6 按一下 **BIOS**。
- 7 按一下**下載檔案**以下載您電腦最新版本的 BIOS。
- 8 在下一頁選擇**單一檔案下載**，然後按一下**繼續**。
- 9 儲存檔案，然後在下載完成後，導覽至您儲存 BIOS 更新檔的資料夾。
- 10 連按兩下 BIOS 更新檔案圖示，然後依照畫面上的指示進行。